

Serene

Manuale

BANG & OLUFSEN 

Importanti precauzioni di sicurezza

Nota: Il loro mancato rispetto può risultare pericoloso o illegale.

Sicurezza stradale sempre

Non utilizzare il telefono durante la guida. Parcheggiare il veicolo prima di parlare al telefono.

Spegner il telefono durante il rifornimento di carburante

Non usare il telefono presso le stazioni di servizio o in prossimità di carburanti o prodotti chimici.

Spegner il telefono a bordo degli aerei

I telefoni cellulari possono causare interferenze. Il loro utilizzo a bordo degli aerei è illegale e pericoloso.

Spegner il telefono in prossimità di apparecchiature mediche

Gli ospedali o le strutture ambulatoriali possono adoperare apparecchi sensibili alle emissioni RF esterne. Rispettare le norme vigenti.

Interferenze

Tutti i telefoni cellulari possono essere soggetti a interferenze che ne possono influenzare le prestazioni.

Normative speciali

Rispettare le eventuali normative speciali in vigore in loco e spegnere sempre il telefono quando ne è vietato l'uso o quando può causare interferenze o rappresentare un pericolo.

Impermeabilità

Il telefono non è impermeabile. Mantenerlo asciutto.

Chiamata d'emergenza

Digitare il numero di emergenza del paese in cui ci si trova, quindi premere **INVIA**.

Tenere il telefono fuori dalla portata dei bambini

Tenere il telefono e tutti gli accessori inclusi fuori dalla portata dei bambini.

Accessori e batterie

Utilizzare solo gli accessori e le batterie approvati da Samsung e Bang & Olufsen. L'impiego di accessori non autorizzati potrebbe provocare danni al telefono e risultare pericoloso.

Note:

- Rischio di esplosione se si sostituisce la batteria con una di tipo non adatto.
- Smaltire le batterie usate in base a quanto specificato sulle istruzioni.

Assistenza qualificata

La riparazione del telefono va effettuata solo da personale qualificato.

Per ulteriori informazioni sulla sicurezza, vedere "Informazioni sulla salute e la sicurezza" a pagina 66.

Informazioni sul manuale

Questo manuale fornisce informazioni sull'uso del telefono. Per apprendere rapidamente le funzioni principali del telefono, fare riferimento a "Operazioni preliminari" e a "Funzioni speciali".

In questo manuale, vengono utilizzate le seguenti indicazioni:

- Nota** Indica che occorre prestare una particolare attenzione alle informazioni successive riguardanti la sicurezza o le funzioni del telefono.
- ▶ Indica che è possibile ottenere maggiori informazioni alla pagina cui si fa riferimento.
- Indica che occorre premere il tasto di navigazione per scorrere all'opzione specificata e selezionarla.
- GRASSETTO** Indica un tasto sul telefono. Ad esempio, **OK**

Funzioni speciali



Bluetooth

Per trasferire file multimediali e dati personali e collegarsi ad altri dispositivi mediante la tecnologia wireless e gratuita Bluetooth.



Fotocamera

Utilizzare la fotocamera del telefono per scattare una foto.



Browser WAP

Consente di accedere al Wireless Web e vari servizi e informazioni aggiornate.



Conoscere l'ID del chiamante tramite foto

Consente di riconoscere chi chiama tramite la sua foto.



Biglietto da visita

Creare biglietti da visita con il numero e profilo dell'utente.

MMS (Multimedia Message Service)

Consente di inviare e ricevere messaggi MMS con una combinazione di testi, immagini e audio.

Email

Per inviare e ricevere email con allegati immagini e audio.



Agenda

Per organizzare la pianificazione quotidiana, settimanale e mensile.



Memo vocale

Per registrare memo vocali o suoni.

Sommario

Importanti precauzioni di sicurezza, 1

Il telefono, 4

Operazioni preliminari, 5

Installazione e carica della batteria 5

Accensione e spegnimento 7

Tasti 7

Display 8

Accesso alle opzioni di menu 9

Personalizzazione del telefono 9

Esecuzione/ricezione chiamate 10

Funzioni speciali, 11

Utilizzo della fotocamera 11

Navigazione sul Web 11

Utilizzo della rubrica 11

Invio di messaggi 12

Visualizzazione dei messaggi 13

Utilizzo di Bluetooth 14

Immissione di testo, 15

Funzioni di chiamata, 18

Messaggi, 21

Fotocamera, 32

Browser WAP, 35

Agenda, 37

Libreria, 41

Rubrica, 43

Registro chiamate, 47

Applicazioni, 49

Impostazioni, 53

Servizi SIM, 63

Risoluzione dei problemi, 64

Informazioni sulla salute e la sicurezza, 66

Indice, 73

Condizioni della garanzia, 76

Direttiva WEEE (Smaltimento di apparecchiature elettriche ed elettroniche), 77

Opzioni di menu

Per accedere al modo Menu, premere **OK** con il telefono nel modo stand-by.

1 Messaggi	▶ p. 21	5 Libreria	▶ p. 41	9 Impostazioni	▶ p. 53
1 Crea	▶ p. 21	1 Immagini	▶ p. 41	1 Data e ora	▶ p. 53
2 Posta in arrivo	▶ p. 23	2 Suoni	▶ p. 41	2 Imposta telefono	▶ p. 53
3 Posta in uscita	▶ p. 25	3 Altri file	▶ p. 42	3 Imposta display	▶ p. 54
4 Bozze	▶ p. 25	4 Stato memoria	▶ p. 42	4 Imposta audio	▶ p. 54
5 Inviati	▶ p. 25	6 Rubrica	▶ p. 43	5 Servizi di rete	▶ p. 55
6 Email	▶ p. 25	1 Rubrica	▶ p. 43	6 Bluetooth	▶ p. 57
7 Mie cartelle	▶ p. 27	2 Aggiungi nuovo contatto	▶ p. 43	7 Sicurezza	▶ p. 60
8 Modelli di testo	▶ p. 27	3 Gruppo	▶ p. 44	8 Imposta connessione	▶ p. 60
9 Impostazioni	▶ p. 27	4 Selezione rapida	▶ p. 44	9 Docking station**	▶ p. 62
0 Stato memoria	▶ p. 31	5 Biglietto da visita	▶ p. 45	0 Ripristina impostazioni	▶ p. 62
2 Fotocamera	▶ p. 32	6 Proprio numero	▶ p. 45	0 Servizi SIM*	▶ p. 64
1 Scatto singolo	▶ p. 32	7 Impostazioni	▶ p. 45	* Opzione visualizzata solo se supportata	
2 Multiscatto	▶ p. 33	8 Copia nella SIM	▶ p. 45	dalla scheda SIM.	
3 Scatto notturno	▶ p. 33	9 Copia tutto sul telefono	▶ p. 46	** Visualizzato solo se il telefono è collegato	
4 Vai alle foto	▶ p. 34	0 Elimina tutto	▶ p. 46	a una docking station.	
5 Effetti	▶ p. 34	* Stato memoria	▶ p. 46		
6 Impostazioni	▶ p. 34	‡ Numeri di servizio*	▶ p. 46		
3 Browser WAP	▶ p. 35	7 Registro chiamate	▶ p. 47		
1 Homepage	▶ p. 35	1 Tutte le chiamate	▶ p. 47		
2 Preferiti	▶ p. 35	2 Chiamate perse	▶ p. 47		
3 Inserisci URL	▶ p. 36	3 Chiamate effettuate	▶ p. 47		
4 Profilo WAP	▶ p. 36	4 Chiamate ricevute	▶ p. 47		
5 Cancellata cache	▶ p. 36	5 Elimina tutto	▶ p. 47		
4 Agenda	▶ p. 37	6 Durata chiamate	▶ p. 48		
1 Vista mensile	▶ p. 37	8 Applicazioni	▶ p. 49		
2 Vista settimanale	▶ p. 39	1 Memo vocale	▶ p. 49		
3 Vista giornaliera	▶ p. 39	2 Fusi orari	▶ p. 50		
4 Appuntamenti	▶ p. 39	3 Sveglia	▶ p. 50		
5 Anniversari	▶ p. 39	4 Calcolatrice	▶ p. 51		
6 Cose da fare	▶ p. 39	5 Convertitore	▶ p. 51		
7 Memo	▶ p. 40	6 Sinc. PIM	▶ p. 51		
8 Elimina tutto	▶ p. 40				
9 Sveglie recenti	▶ p. 40				
0 Stato memoria	▶ p. 40				

Il telefono

È possibile acquistare accessori diversi presso il rivenditore Samsung e Bang & Olufsen locale.

Nota: Gli elementi forniti con il telefono e gli accessori disponibili presso il rivenditore Samsung e Bang & Olufsen locale possono variare a seconda del paese e del gestore telefonico.

Uso del telefono

Tenere il telefono con il display verso il basso. Per utilizzare il telefono con il display in alto, tenere premuto **C** nel modo stand-by per ruotare l'orientamento del display di 180 gradi.

Illuminazione di servizio

L'illuminazione di servizio indica i seguenti stati:

Se	Illuminazione di servizio
fuori campo	lampeggio lento di colore rosso.
arriva una chiamata o un messaggio	lampeggio veloce in verde.
scocca l'ora di una sveglia	lampeggio veloce in verde.
appare un messaggio nel modo stand-by	lampeggio lento in verde fino alla conferma del messaggio.

Apertura dell'imballaggio



Telefono



Batteria



Manuale dell'utente



caricabatteria da viaggio



Docking station



Cacciavite

Telefono

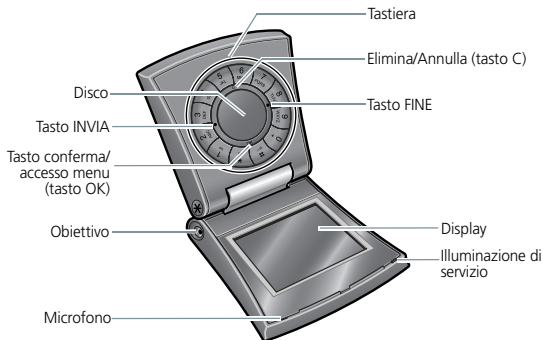

Installazione e carica della batteria

1. Se il telefono è già acceso, spegnerlo tenendo premuto **FINE**.
2. Allentare le viti laterali mediante il cacciavite fornito.

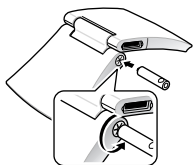

3. Rimuovere il coperchio della batteria come illustrato.



4. Inserire la scheda SIM.

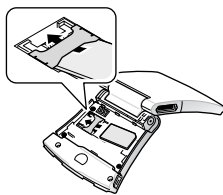

Nota: Assicurarsi che i contatti dorati della scheda siano rivolti verso il telefono.

5. Installare la batteria.

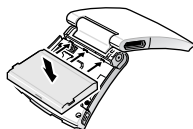

6. Allineare il coperchio come indicato con la parte inferiore del telefono e premere.

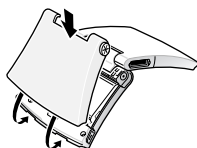

Informazioni sulla scheda SIM

Quando si sottoscrive un abbonamento a un gestore di telefonia cellulare, si riceve una scheda SIM (Subscriber Identity Module) plug-in contenente i dettagli dell'abbonamento, quali il codice PIN e i servizi opzionali disponibili.

Rimozione della batteria

Estrarre la batteria come illustrato.

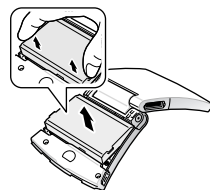

>> Operazioni preliminari

7. Avvitare il coperchio della batteria.

8. Collegare il caricabatteria al telefono.

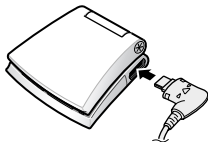

9. Collegare il caricabatteria a una presa di alimentazione standard AC 220V.

L'illuminazione di servizio del telefono indica lo stato di ricarica, se il telefono è spento.

- Durante la ricarica della batteria, l'illuminazione di servizio emette una luce rossa fissa.
- Quando la batteria è completamente carica, l'illuminazione di servizio emette una luce verde fissa.

10. Quando il telefono è completamente carico (l'icona della batteria diventa fissa), scollegare il caricabatteria dalla presa elettrica.

11. Rimuovere il caricabatteria dal telefono.

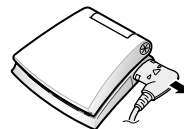

Indicazione di batteria scarica

Quando la batteria è scarica:

- viene emesso un tono di avviso,
- viene visualizzato il messaggio di batteria scarica,
- l'icona di batteria scarica  lampeggia e
- l'illuminazione di servizio lampeggia lentamente in rosso.

Se la batteria è troppo scarica per permettere il funzionamento del telefono, questo si spegne automaticamente. Ricaricare la batteria.

Nota: Questa funzione è disattivata con la batteria scarica.

Accensione e spegnimento

Per accendere il telefono

1. Aprire il telefono.
2. Tenere premuto **FINE** per accendere il telefono.
3. Se necessario, inserire il codice PIN e premere **OK**.

Nota: Non accendere il telefono quando è vietato l'uso del cellulare.

Per spegnere il telefono

1. Aprire il telefono.
2. Tenere premuto **FINE**.

Tasti



INVIA (Verde sinistra)

- Esegue o risponde a una chiamata.
- Nel modo stand-by, rifeleziona le ultime chiamate effettuate, perse o ricevute.
- Nel modo Cattura, scatta una foto.
- Nel modo registrazione di un memo vocale, avvia la registrazione.

FINE (Rosso destra)

- Interrompe una chiamata.
- Tenere premuto per accendere o spegnere il telefono.
- Nel modo Menu, annulla i dati immessi e riporta al modo stand-by.

OK (Giù)

- Nel modo stand-by, consente di accedere al modo menu.
- Nel modo Menu, seleziona l'opzione di menu evidenziata o conferma l'immissione.
- Nel modo Cattura, scatta una foto.

C (Su)

- Cancella i caratteri dal display.
- Nel modo Menu, riporta al livello di menu precedente.
- Nel modo stand-by, tenere premuto per ruotare l'orientamento del display di 180 gradi.
- Disattiva la suoneria per una chiamata in arrivo.

Disco

- Nel modo stand-by, ruotare il disco in senso orario o antiorario per cercare una voce della rubrica.
- Nel modo Menu consente di scorrere le opzioni di menu.



Consentono di immettere numeri, lettere e caratteri speciali.

Nel modo stand-by, premere e tenere premuto **1** per accedere alla segreteria. Tenere premuto **0** per immettere un prefisso internazionale.



Immettono caratteri speciali.

Nel modo stand-by, tenere premuto **#** per attivare o disattivare il Modo silenzioso.

Tenere premuto ***** per inserire una pausa tra i numeri.

Display



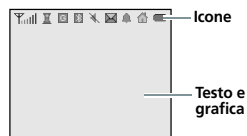





Disposizione



- Icône** Visualizzano varie icône.
- Testo e grafica** Visualizza messaggi, istruzioni e informazioni inserite.

Icône

- Potenza segnale ricevuto
- Chiamata in corso
- Fuori campo; non è possibile inviare né ricevere chiamate
- Rete roaming attiva
- Rete GPRS
- Rete GSM
- Zona di origine, se si è sottoscritto il servizio
- Zona città, se si è sottoscritto il servizio

-  Funzione Bluetooth attivata
-  Collegato ad auricolare o vivavoce Bluetooth
-  Nuovo SMS/Nuovo MMS
-  Nuova email
-  Nuovo messaggio segreteria
-  Sveglia impostata
-  Modo silenzioso
-  Livello di carica della batteria

Accesso alle opzioni di menu

Per selezionare un'opzione

1. Premere **OK** per accedere al modo Menu.
2. Ruotare il disco in senso orario o antiorario per scorrere tra i menu.
3. Premere **OK** per confermare la selezione.
4. Per uscire:
 - Premere **C** per salire di un livello.
 - Premere **FINE** per tornare al modo stand-by.

Per utilizzare le scelte rapide

Premere il tasto numerico corrispondente all'opzione desiderata.

Personalizzazione del telefono

Lingua del display

1. Nel modo stand-by, premere **OK** e selezionare **Impostazioni** → **Imposta telefono** → **Lingua**.
2. Selezionare una lingua.

Suoneria

1. Nel modo stand-by, premere **OK** e selezionare **Impostazioni** → **Imposta audio** → **Suoneria**.
2. Selezionare una suoneria.

Elemento per il display

È possibile selezionare l'elemento da visualizzare sullo schermo di stand-by.

1. Nel modo stand-by, premere **OK** e selezionare **Impostazioni** → **Imposta display** → **Display stand-by**.
2. Selezionare un elemento per il display.

Modo silenzioso

È possibile attivare rapidamente il Modo silenzioso per non disturbare gli altri.

Tenere premuto **#** nel modo stand-by. Per disattivare il modo silenzioso, premere e tenere premuto **#** di nuovo.

Blocco telefono

È possibile proteggere il telefono dall'utilizzo non autorizzato tramite password. Il telefono richiede la password all'accensione.

1. Nel modo stand-by, premere **OK** e selezionare **Impostazioni** → **Sicurezza** → **Cambia password**.
2. Immettere la password predefinita, **00000000** quindi premere **OK**.
3. Immettere una nuova password di lunghezza compresa tra 4 e 8 caratteri e premere **OK**.
4. Immettere di nuovo la password e premere **OK**.
5. Selezionare **Blocco telefono**.
6. Selezionare **Abilita**.
7. Immettere la password e premere **OK**.

Esecuzione/ricezione chiamate

Esecuzione di una chiamata

1. Nel modo stand-by, immettere il prefisso, se necessario, e il numero telefonico.
2. Premere **INVIA**.
3. Per terminare la chiamata, premere **FINE**.

Risposta a una chiamata

1. Quando il telefono suona, premere **INVIA**.
2. Per terminare la chiamata, premere **FINE**.

Regolazione del volume durante una chiamata

Spostare il disco in senso orario o antiorario.

Funzioni speciali

Utilizzo della fotocamera

Scatto di una foto

1. Nel modo stand-by, premere **OK** e selezionare **Fotocamera**.
2. Selezionare il modo di scatto preferito, **Scatto singolo**, **Multiscatto** o **Scatto notturno**.
3. Se si seleziona **Multiscatto**, definire il numero di scatti da effettuare.
4. Regolare l'immagine da fotografare.
5. Per scattare una foto, premere **INVIA** o **OK**. La foto viene salvata automaticamente.
6. Premere **OK** e selezionare **Scatta un'altra** per scattare un'altra foto.

Visualizzazione di una foto

1. Nel modo stand-by, premere **OK** e selezionare **Fotocamera** → **Vai alle foto**.
2. Scorrere all'immagine prescelta.
3. Premere **OK** e selezionare **Visualizza**

Navigazione sul Web

Tramite il browser WAP integrato, è possibile accedere facilmente al Wireless Web per ricevere informazioni aggiornate, utilizzare servizi e scaricare contenuti dal Web.

Avvio del browser WAP

Nel modo stand-by, premere **OK** e selezionare **Browser WAP** → **Homepage**.

Navigazione nel Web

- Per scorrere tra le voci del browser, ruotare il disco in senso orario o antiorario.
- Per selezionare un elemento del browser, premere **OK** e selezionare **Seleziona**.
- Per tornare alla pagina precedente, premere **C**.
- Per accedere alle opzioni della pagina Web, premere **OK**.

Utilizzo della rubrica

Aggiunta di una voce

Nel modo stand-by:

1. Immettere un numero di telefono.
2. Premere **OK** e selezionare **Salva numero** → un tipo di numero.
3. Specificare le informazioni di contatto: Nome, Cellulare, Casa, Ufficio, Email, ID chiamante e Gruppo.
4. Selezionare **Salva** per salvare la voce.

Al termine di una chiamata:

1. Quando appare "Salvare numero?", premere **OK** e selezionare un tipo di numero.
2. Immettere un nome e specificare altre informazioni di contatto.
3. Selezionare **Salva** per salvare la voce.

Per trovare una voce

1. Nel modo stand-by, ruotare il disco in senso orario o antiorario per accedere alla rubrica.
2. Selezionare il primo carattere del nome da trovare e scorrere alla voce desiderata.
3. Per comporre, premere **INVIA**.
Se il nome presenta più numeri, scorrere al numero desiderato e premere **INVIA**.
4. Per visualizzare le informazioni del contatto, premere **OK** e selezionare **Visualizza**.

Creazione e invio del proprio biglietto da visita

1. Nel modo stand-by, premere **OK** e selezionare **Rubrica** → **Biglietto da visita**.
2. Specificare le informazioni di contatto.
3. Selezionare **Salva** per salvare il biglietto da visita.

4. Per inviare il biglietto da visita, premere **OK** e selezionare **Invia biglietto da visita** → il metodo di invio desiderato.

Invio di messaggi

Invio di un messaggio di testo (SMS)

1. Nel modo stand-by, premere **OK** e selezionare **Messaggi** → **Crea** → **SMS**.
2. Immettere il testo del messaggio.
3. Premere **OK** e selezionare **Salva e invia** o **Solo invio**.
4. Immettere un numero telefonico di destinazione.
5. Premere **INVIA** per inviare il messaggio.

Invio di un messaggio multimediale (MMS)

1. Nel modo stand-by, premere **OK** e selezionare **Messaggi** → **Crea** → **MMS**.
2. Selezionare **Oggetto**.
3. Immettere l'oggetto del messaggio e premere **OK**.
4. Selezionare **Immagine** → **Aggiungi immagine**, oppure **Suono** → **Aggiungi suono**.
5. Aggiungere un'immagine o un suono.
6. Selezionare **Messaggio** → **Aggiungi**.

7. Immettere il testo del messaggio.
8. Premere **OK** e selezionare **Fatto**.
9. Premere **OK** e selezionare **Invia**.
10. Immettere un numero di telefono o indirizzo email.
11. Premere **INVIA** per inviare il messaggio.

Invio di un'email

1. Nel modo stand-by, premere **OK** e selezionare **Messaggi** → **Crea** → **Email**.
2. Selezionare **Oggetto**.
3. Immettere l'oggetto dell'email e premere **OK**.
4. Selezionare **Messaggio** → **Aggiungi**.
5. Immettere il testo dell'email.
6. Premere **OK** e selezionare **Fatto**.
7. Selezionare **Allega file**.
8. Aggiungere file multimediali, biglietti da visita, dati di agenda o altri file.
9. Premere **OK** e selezionare **Invia**.
10. Immettere gli indirizzi di destinazione.
11. Premere **INVIA** per inviare l'email.

Visualizzazione dei messaggi

Visualizzazione di un SMS

Quando appare una notifica:

1. Premere **OK**.
2. Selezionare il messaggio in Posta in arrivo.

Dalla casella Posta in arrivo:

1. Nel modo stand-by, premere **OK** e selezionare **Messaggi** → **Posta in arrivo**.
2. Scorrere a un messaggio (✉) e premere **INVIA**.

Visualizzazione di un MMS

Quando appare una notifica:

1. Premere **OK** e selezionare **Recupera**.
2. Selezionare il messaggio in Posta in arrivo.

Dalla casella Posta in arrivo:

1. Nel modo stand-by, premere **OK** e selezionare **Messaggi** → **Posta in arrivo**.
2. Scorrere a un messaggio (📎) e premere **INVIA**.

Visualizzazione di un'email

1. Nel modo stand-by, premere **OK** e selezionare **Messaggi** → **Email**.
2. Selezionare un account.

>> Funzioni speciali

3. Premere **OK** quando viene visualizzato **Controlla posta** per recuperare un'email o un'intestazione.
4. Scorrere a un'email e premere **INVIA**.
5. Se è stata selezionata un'intestazione, premere **OK** quindi **Recupera**.

Utilizzo di Bluetooth

Il telefono è dotato di tecnologia Bluetooth che consente di collegare senza fili il telefono ad altri dispositivi Bluetooth e scambiare dati, parlare con il vivavoce o controllare il telefono da postazione remota.

Attivazione di Bluetooth

Nel modo stand-by, premere **OK** e selezionare **Impostazioni** → **Bluetooth** → **Attivazione** → **Attivo**.

Ricerca e abbinamento con un dispositivo Bluetooth

1. Nel modo stand-by, premere **OK** e selezionare **Impostazioni** → **Bluetooth** → **Dispositivi abbinati** → **Cerca nuovo dispositivo**.
2. Selezionare un dispositivo.

3. Immettere il codice PIN Bluetooth o il codice PIN Bluetooth dell'altro dispositivo, se esistente, e premere **OK**.
Quando il proprietario dell'altro dispositivo immette lo stesso codice, l'abbinamento viene completato.

Invio di dati

1. Accedere a un'applicazione, ad esempio **Rubrica**, **Libreria** o **Agenda**.
2. Scorrere a un elemento.
3. Premere **OK** e selezionare **Invia** o **Invia biglietto da visita** → **via Bluetooth**.
4. Selezionare un dispositivo.
5. Se necessario, inserire il codice PIN Bluetooth e premere **OK**.

Ricezione di dati

1. Attivare la funzione Bluetooth.
2. Impostare il telefono in modo che sia visibile agli altri dispositivi Bluetooth con l'opzione **Visibilità telefono**.
3. Se necessario, premere **OK** per confermare la ricezione.

Immissione di testo

È possibile immettere testo per alcune funzioni, quali messaggi, rubrica o agenda con i metodi ABC, T9, Numerico e Simbolico.

Modifica del modo di inserimento testo

- Tenere premuto * per passare dal modo ABC al modo T9.
- Premere * per passare da maiuscole a minuscole e viceversa o passare al modo Numerico nel modo ABC.
- Premere e tenere premuto # per passare al modo Simbolico.

Utilizzo del modo T9

Il modo di inserimento T9 consente di immettere qualsiasi carattere premendo i tasti una sola volta.

Immissione di una parola nel modo T9

1. Premere i tasti da **2** a **9** per iniziare a inserire una parola. Premere ciascun tasto una volta per lettera.

Ad esempio, per inserire *Mamma* nel modo T9, premere **6, 2, 6, 6 e 2**.

Il modo T9 prevede la parola che si sta componendo, cambiandola ad ogni pressione dei tasti.

2. Digitare l'intera parola prima di modificare o eliminare qualsiasi carattere.
3. Quando viene visualizzata l'intera parola correttamente, andare al passaggio 4. In caso contrario, premere **0** per visualizzare parole alternative per i tasti premuti.
Ad esempio, *Vuoi* e *Tuoi* condividono la sequenza di tasti **8, 8, 6 e 4**.
4. Premere # per inserire uno spazio e immettere la parola successiva.

Suggerimenti per l'utilizzo del modo T9

- Premere **1** per immettere automaticamente punti o apostrofi.
- Premere * per passare da maiuscole a minuscole e viceversa.
- Premere # per inserire uno spazio.
- Ruotare il disco in senso orario o antiorario per spostare il cursore.
- Premere **C** per eliminare i caratteri uno a uno. Per cancellare tutto il contenuto del display, tenere premuto **C**.

Aggiunta di una parola nuova al dizionario T9

Questa funzione potrebbe non essere disponibile per alcune lingue.

1. Immettere la parola da aggiungere.
2. Premere **0** per visualizzare parole alternative corrispondenti alle pressioni dei tasti.

Quando non vi sono più parole alternative, il display visualizza **Aggiungi parola** sulla linea inferiore.

3. Premere **OK**.
4. Immettere la parola desiderata con il modo ABC e premere **OK**.

Utilizzo del modo ABC

Premere il tasto appropriato fino a visualizzare il carattere desiderato sullo schermo.

• Maiuscolo

1 . . - ? ! @ : () / _ 1
 2 A B C 2 Å Ä Æ Ç Γ
 3 D E F 3 É Ê Æ
 4 G H I 4 Θ Ψ
 5 J K L 5 Λ
 6 M N O 6 Ñ Ò Ó ö
 7 P Q R S 7 Π Σ Ξ
 8 T U V 8 Û Ü
 9 W X Y Z 9 Ω
 0 Spazio += < > € £ \$ % & ¥ ¤ 0

• Minuscolo

1 . . - ? ! @ : () / _ 1
 2 a b c 2 à ä å æ ã
 3 d e f 3 è é ê
 4 g h i 4 ì
 5 j k l 5 λ
 6 m n o 6 ñ ò ó ö
 7 p q r s 7 π σ ξ
 8 t u v 8 ù ü
 9 w x y z 9 ω
 0 Spazio += < > € £ \$ % & ¥ ¤ 0

Nota: I caratteri precedenti sono disponibili quando si crea un messaggio SMS con codifica Alfabeto GSM. Nella rubrica, i caratteri disponibili possono variare.

Suggerimenti per l'utilizzo del modo ABC

- Per immettere due volte la stessa lettera o immettere un'altra lettera dello stesso tasto, attendere che il cursore si sposti automaticamente a destra o ruotare il disco in senso orario. Immettere, quindi, la lettera successiva.
- Premere ***** per passare da maiuscole a minuscole e viceversa.
- Premere **#** per inserire uno spazio.
- Ruotare il disco in senso orario o antiorario per spostare il cursore.

- Premere **C** per eliminare i caratteri uno a uno. Per cancellare tutto il contenuto del display, tenere premuto **C**.

Modo numerico

Il modo Numerico consente di immettere numeri. Premere i tasti corrispondenti alle cifre da inserire.

Modo simbolico

Il modo simbolico consente di inserire simboli.

- Per accedere a un simbolo, ruotare il disco in senso orario o antiorario.
- Per inserire il simbolo nel messaggio, premere **OK**.

Funzioni di chiamata

Esecuzione di una chiamata

1. Nel modo stand-by, immettere il prefisso, se necessario, e il numero telefonico.
2. Premere **INVIA**.

Note:

- Premere **C** per cancellare l'ultimo numero oppure tenere premuto **C** per cancellare l'intero display. È possibile spostare il cursore per modificare un numero errato.
- Tenere premuto ***** per inserire una pausa.

Esecuzione di una chiamata internazionale

1. Nel modo stand-by, tenere premuto **0**. Viene visualizzato il carattere **+**.
2. Digitare il prefisso internazionale, il prefisso teleselettivo e il numero di telefono, quindi premere **INVIA**.

Riselezione dei numeri recenti

1. Nel modo stand-by, premere **INVIA** per visualizzare l'elenco dei numeri recenti.
2. Scorrere al numero desiderato e premere **INVIA**.

Esecuzione di una chiamata dalla rubrica

Dopo aver memorizzato un numero nella rubrica, è possibile comporlo selezionandolo da questa. ► p. 43

È inoltre possibile utilizzare la funzione di selezione rapida per assegnare ai numeri chiamati con maggiore frequenza tasti numerici specifici. ► p. 44

È possibile comporre rapidamente un numero memorizzato nella scheda SIM utilizzando il numero di posizione assegnato al momento della memorizzazione.

1. Nel modo stand-by, immettere un numero e premere **#**.
2. Premere **INVIA** per comporre il numero.

Interruzione di una chiamata

Chiudere il telefono o premere **FINE**.

Risposta a una chiamata

Quando si riceve una chiamata, il telefono squilla.

Premere **INVIA** per rispondere a una chiamata, oppure **OK** e selezionare **Accetta**.

Suggerimenti per rispondere alle chiamate

- Se è attiva la funzione **Risposta ogni tasto**, è possibile premere qualsiasi tasto, ad eccezione di **FINE** e **OK**. ► p. 53
- Se è attivo **Apri per risposta**, è sufficiente aprire il telefono per rispondere a una chiamata. ► p. 53

- Premere **FINE** per rifiutare una chiamata, oppure **OK** e selezionare **Rifiuta chiamata**.
- Premere **C** per disattivare la suoneria per una chiamata in arrivo.

Visualizzazione delle chiamate perse

Se sono presenti chiamate perse, lo schermo ne visualizza il numero.

1. Premere **OK**.
2. Se necessario, scorrere le chiamate perse.
3. Premere **INVIA** per comporre il numero desiderato.

Opzioni durante una chiamata

Durante una chiamata è possibile accedere a diverse funzioni.

Regolazione del volume durante una chiamata

Utilizzare il disco per regolare il volume durante una chiamata.

Ruotare il disco in senso orario per aumentare il volume e in senso antiorario per diminuirlo.

Sospensione/recupero di una chiamata

Premere **OK** e selezionare **In attesa** per mettere in attesa una chiamata, oppure **Recupera** per recuperare una chiamata in attesa.

Esecuzione di una seconda chiamata

Se la rete lo supporta, è possibile effettuare un'altra chiamata mentre la prima è in attesa.

1. Premere **OK** e selezionare **In attesa** per mettere in attesa la chiamata.
2. Eseguire la seconda chiamata come di consueto.
3. Premere **OK** e selezionare **Cambia chiamata** per passare a una o all'altra chiamata.
4. Premere **OK** e selezionare **Fine chiam. in attesa** per terminare la chiamata in attesa.
5. Per terminare la chiamata corrente, premere **FINE**.

Risposta a una seconda chiamata

È possibile rispondere a una chiamata in arrivo mentre si è al telefono, se la rete lo supporta e se è stata attivata la funzione di avviso di chiamata. ► p. 56

1. Premere **INVIA** per rispondere alla chiamata. La prima chiamata viene automaticamente posta in attesa.
2. Premere **OK** e selezionare **Cambia chiamata** per passare a una o all'altra chiamata.

3. Premere **OK** e selezionare **Fine chiam. in attesa** per terminare la chiamata in attesa.
4. Per terminare la chiamata corrente, premere **FINE**.

Utilizzo delle opzioni durante la chiamata

Per accedere alle opzioni seguenti durante una chiamata, premere

OK:

- **Passa ad auricolare/Passa a telefono:** passa la chiamata a un auricolare Bluetooth o a un kit vivavoce per auto o nuovamente al telefono.
- **Disatt. microfono/Attiva microfono:** attiva o disattiva il microfono del telefono. Quando il microfono è spento, l'interlocutore non può sentire.
- **No tono tasti/Tono tasti:** attiva o disattiva i toni DTMF. I toni DTMF (Dual tone multi-frequency) vengono utilizzati nei telefoni per la composizione a frequenza e sono i suoni generati quando si premono i tasti numerici.
Nota: Per comunicare con segreterie telefoniche o con sistemi telefonici computerizzati, è necessario selezionare l'opzione **Tono tasti**.
- **Menu:** consente di accedere alle funzioni di menu del telefono.
- **Rubrica:** consente di accedere alla rubrica.
- **Invia DTMF:** invia i toni DTMF (Dual Tone Multi Frequency, doppio tono a multi frequenza) come gruppo. Questa opzione è utile per immettere, ad esempio, una password o un numero di conto per un servizio bancario automatizzato.
- **Fine chiam. in attesa:** disconnette la chiamata in attesa.
- **Trasferimento:** trasferisce la chiamata attiva a un interlocutore in attesa. I due interlocutori possono parlare fra di loro, ma si è disconnessi dalla chiamata.
- **Conferenza:** imposta una chiamata fra più interlocutori aggiungendo un interlocutore in attesa alla chiamata attiva. Alla conferenza possono prendere parte fino a cinque persone.
- **Selezione una chiamata:** seleziona uno dei partecipanti alla conferenza. È possibile utilizzare le opzioni seguenti:
Privata: consente di avere una conversazione privata con un partecipante alla conferenza. Gli altri partecipanti possono continuare a conversare tra di loro. Dopo la conversazione privata, premere **Conferenza** per ritornare alla conferenza.
Rimuovi: disconnette uno dei partecipanti alla conferenza.

È possibile inviare e ricevere SMS, MMS ed email. È inoltre possibile utilizzare le funzioni di messaggi push e messaggi broadcast.

Per accedere a questo menu, premere **OK** nel modo stand-by e selezionare **Messaggi**.

Crea (Menu 1.1)

Utilizzare questo menu per creare e inviare SMS, MMS o email.

SMS (Menu 1.1.1)

SMS è un servizio che consente di inviare o ricevere messaggi di testo.

1. Scrivere il messaggio.

Nota: Il numero massimo di caratteri consentito in un SMS dipende dall'impostazione di codifica. Se il messaggio eccede il numero massimo di caratteri, il telefono lo divide in più messaggi. ► p. 28

2. Per accedere alle opzioni seguenti, premere **OK**:

- **Inserisci:** consente di aggiungere un modello di testo, una voce della rubrica o un preferito al testo.
- **Allega:** allega un biglietto da visita o dati dell'agenda come allegati in formato dati.

3. Al termine, premere **OK** e selezionare **Salva e invia** o **Solo invio**.

4. Immettere un numero telefonico di destinazione.

5. Premere **INVIA** per inviare il messaggio.

MMS (Menu 1.1.2)

Il servizio MMS (Multimedia Message Service) consente l'invio di messaggi contenenti una combinazione di testo, immagini e suoni tra telefoni o tra telefono ed email.

1. Selezionare la riga **Oggetto**.

2. Immettere l'oggetto del messaggio, quindi premere **OK**.

3. Selezionare la riga **Immagine** o **Suono**.

4. Selezionare **Aggiungi immagine** o **Aggiungi suono** e aggiungere un'immagine o un suono.

Note:

- La dimensione massima consentita per un MMS può variare in base al gestore.
- Il sistema DRM (Digital Rights Management) e il tipo di file determinano i file che è possibile inoltrare.

5. Selezionare la riga **Messaggio**, quindi **Aggiungi**.

6. Immettere il testo del messaggio.

Premere **OK** e selezionare **Inserisci** per inserire un modello di testo, una voce della rubrica o un preferito nel testo.

7. Premere **OK** e selezionare **Fatto**.

8. Per accedere alle opzioni seguenti per la modifica di un messaggio, premere **OK**:
- **Modifica/Modifica messaggio**: consente di modificare l'oggetto o il testo.
 - **Cancella oggetto/Cancella messaggio**: cancella l'oggetto o il testo.
 - **Cambia immagine/Cambia suono**: consente di cambiare l'immagine o il suono aggiunto.
 - **Rimuovi immagine/Rimuovi suono**: consente di rimuovere l'immagine o il suono aggiunto.
 - **Aggiungi pagina**: consente di aggiungere pagine. Spostarsi su ciascuna pagina selezionando **Pagina succ.** nella schermata del messaggio.
 - **Elimina pagina**: elimina una pagina aggiunta.
 - **Durata pagina**: consente di modificare la durata di visualizzazione della pagina.
 - **Allega**: allega un biglietto da visita o dati dell'agenda come allegati in formato dati.
9. Al termine, premere **OK** e selezionare **Invia**.
10. Immettere un numero di telefono o indirizzo email.
11. Premere **INVIA** per inviare il messaggio.

Email (Menu 1.1.3)

Il telefono consente l'invio di messaggi email contenenti testo, audio e immagini. Per utilizzare questa funzione, è necessario abbonarsi a un servizio di email e impostare un account e un profilo email. ► p. 30

1. Selezionare la riga **Oggetto**.
2. Immettere l'oggetto dell'email e premere **OK**.
3. Selezionare la riga **Messaggio**, quindi **Aggiungi**.
4. Immettere il testo dell'email. Premere **OK** e selezionare **Inserisci** per inserire un modello di testo, una voce della rubrica o un preferito nel testo.
5. Premere **OK** e selezionare **Fatto**.
6. Selezionare la riga **Allega file**.
7. Selezionare una delle opzioni seguenti per aggiungere file:
 - **Immagini/Suoni**: consente di aggiungere immagini o suoni. È inoltre possibile creare e aggiungere un elemento all'email.

Nota: Il sistema DRM (Digital Rights Management) e il tipo di file determinano i file che è possibile inoltrare.







 - **Biglietto da visita**: aggiunge un biglietto da visita come allegato in formato dati.

- **Appuntamenti/Anniversari/Memo/Cose da fare:** consente di aggiungere dati dell'agenda come allegati in formato dati.
 - **Altri file:** consente di aggiungere file in formati non supportati dal telefono.
8. Per accedere alle opzioni seguenti per la modifica di un messaggio, premere **OK**:
- **Modifica:** consente di modificare l'oggetto o il testo.
 - **Cancella oggetto/Cancella messaggio:** cancella l'oggetto o il testo.
 - **Rimuovi allegato:** elimina l'allegato selezionato.
 - **Rimuovi tutti gli allegati:** rimuove tutti gli allegati.
9. Al termine, premere **OK** e selezionare **Invia** o **Salva e invia**.
10. Immettere un indirizzo email.
Per inviare il messaggio email a più destinatari, compilare i campi di destinazione aggiuntivi.
11. Premere **INVIA** per inviare l'email.

Posta in arrivo *(Menu 1.2)*

Utilizzare questo menu per memorizzare tutti i messaggi ricevuti, eccetto le email.

Nell'elenco dei messaggi, a seconda del tipo di messaggio, verranno visualizzate le icone seguenti:

-  SMS
-  MMS
-  Notifica MMS (🔄: in corso di recupero, ✖️: recupero non riuscito)
-  Messaggio push dai server Web
-  Messaggio di configurazione, contenente i parametri di rete del gestore telefonico.
-  Messaggio CB del gestore telefonico
-  Ricevuta di consegna per i messaggi inviati

Note:

- Il sistema DRM (Digital Rights Management) limita l'inoltro di alcuni messaggi con contenuto Web. Questi sono indicati da .
- L'icona ! a fianco del messaggio indica un'alta priorità. L'icona di messaggio grigia indica una bassa priorità.

Visualizzazione di un messaggio

1. Scorrere al messaggio prescelto.
2. Premere **INVIA**.

Opzioni dei messaggi

Mentre si visualizza un messaggio, premere **OK** per accedere alle opzioni seguenti:

Messaggi SMS

- **Rispondi:** consente di inviare un messaggio al mittente.
- **Inoltra:** consente di inoltrare il messaggio ad altri destinatari.
- **Elimina:** elimina il messaggio.
- **Estrai dettagli:** estrae URL, indirizzi email o numeri di telefono dal messaggio.
- **Estrai multimedia:** salva il contenuto multimediale del messaggio nella memoria del telefono.

Notifiche MMS/Messaggi MMS

- **Recupera:** (per la notifica MMS) recupera il messaggio dal server.
- **Rispondi:** consente di inviare un messaggio al mittente.
- **Inoltra:** consente di inoltrare il messaggio ad altri destinatari.
- **Volume:** consente di regolare il volume per la riproduzione dei file audio allegati ai messaggi. Ruotare il disco in senso orario o antiorario per regolare il volume.
- **Elimina:** elimina il messaggio.
- **Estrai dettagli:** estrae URL, indirizzi email o numeri di telefono dal messaggio.

- **Estrai multimedia:** salva il contenuto multimediale del messaggio nella memoria del telefono.
- **Dettagli:** visualizza le proprietà del messaggio.

Messaggi di configurazione

- **Installa:** consente di applicare la configurazione specificata nel messaggio al telefono.
- **Elimina:** elimina il messaggio.
- **Estrai dettagli:** estrae URL, indirizzi email o numeri di telefono dal messaggio.

Messaggi WAP push

- **Vai a URL:** connette all'URL specificato nel messaggio.
- **Elimina:** elimina il messaggio.
- **Estrai dettagli:** estrae URL, indirizzi email o numeri di telefono dal messaggio.

Messaggi Broadcast

- **Salva:** salva il messaggio nella memoria del telefono.
- **Estrai dettagli:** estrae URL, indirizzi email o numeri di telefono dal messaggio.
- **Elimina:** elimina il messaggio.

Ricevuta consegna

- **Estrai dettagli:** estrae URL, indirizzi email o numeri di telefono dal messaggio.
- **Elimina:** elimina il messaggio.

Posta in uscita (Menu 1.3)

Questa cartella memorizza i messaggi che il telefono tenta di inviare o che non è stato possibile inviare.

Mentre si visualizza un messaggio, premere **OK** per accedere alle opzioni seguenti:

- **Invia di nuovo:** consente di reinviare il messaggio.
- **Elimina:** elimina il messaggio selezionato.
- **Elimina tutto:** elimina tutti i messaggi.
- **Volume:** consente di regolare il volume per la riproduzione dei file audio allegati ai messaggi. Ruotare il disco in senso orario o antiorario per regolare il volume.
- **Sposta in mia cartella:** sposta il messaggio in una delle cartelle create in **Mie cartelle**.
- **Dettagli:** visualizza le proprietà del messaggio.

Bozze (Menu 1.4)

Questa cartella memorizza i messaggi salvati per essere inviati successivamente.

Premere **OK** e selezionare

Modifica per modificare e inviare il messaggio.

Inviati (Menu 1.5)

In questa cartella vengono memorizzati i messaggi inviati correttamente.

Mentre si visualizza un messaggio, premere **OK** per accedere alle opzioni seguenti:

- **Inoltra:** consente di inoltrare il messaggio ad altri destinatari.
- **Elimina:** elimina il messaggio selezionato.
- **Volume:** consente di regolare il volume per la riproduzione dei file audio allegati ai messaggi. Ruotare il disco in senso orario o antiorario per regolare il volume.
- **Sposta in mia cartella:** sposta il messaggio in una delle cartelle create in **Mie cartelle**.
- **Dettagli:** visualizza le proprietà del messaggio.

Email (Menu 1.6)



In questa cartella vengono memorizzate le email ricevute.

Visualizzazione di un'email

1. Selezionare un account di email.
2. Premere **OK** quando appare **Controlla posta**, oppure **OK** e selezionare **Controlla posta**.

Il telefono verifica la presenza di nuove email e le recupera.

Nell'elenco delle email, a seconda dello stato dell'email, verranno visualizzate le icone seguenti:

- : Recuperata dal server
- : In corso di recupero
- : Recupero non riuscito

Nota: L'icona ! a fianco del messaggio indica un'alta priorità. L'icona di messaggio grigia indica una bassa priorità.

3. Scorrere a un'email e premere **INVIA**.
4. Se l'email contiene più pagine, ruotare il disco in senso orario o antiorario per scorrere tra le pagine una ad una.
5. Selezionare un file allegato per visualizzarlo o riprodurlo.

Opzioni email

Mentre si visualizza l'email o l'intestazione, premere **OK** per accedere alle opzioni seguenti:

- **Rispondi:** consente di inviare un messaggio di risposta.
- **Inoltra:** consente di inoltrare l'email ad altri destinatari.
- **Recupera:** (per le intestazioni) consente di recuperare il corpo dell'email dal server di posta.
- **Elimina:** elimina l'email selezionata.
- **Aggiungi a filtro:** aggiunge l'indirizzo email del mittente o l'oggetto all'Elenco filtri per rifiutare le email provenienti da tale indirizzo o contenenti tale oggetto.
- **Estrai dettagli:** estrae URL, indirizzi email o numeri di telefono dal messaggio.
- **Estrai multimedia:** salva il contenuto multimediale del messaggio nella memoria del telefono.
- **Dettagli:** visualizza le proprietà dell'email.

Mentre si visualizza l'elenco delle email, premere **OK** per accedere alle opzioni seguenti:

- **Visualizza:** apre l'elemento selezionato.
- **Controlla posta:** verifica la presenza di nuove email nella casella Email.
- **Recupera:** (per le intestazioni) consente di recuperare il corpo dell'email dal server di posta.
- **Rispondi:** consente di inviare un messaggio di risposta.
- **Inoltra:** consente di inoltrare l'email ad altri destinatari.
- **Ordina:** consente di modificare l'ordinamento delle email.
- **Elimina:** elimina l'email selezionata.
- **Elimina tutto:** elimina tutte le email.
- **Sposta in mia cartella:** sposta l'email in una delle cartelle create nel menu **Mie cartelle**.
- **Dettagli:** visualizza le proprietà dell'email.

Mie cartelle *(Menu 1.7)*

Utilizzare questo menu per creare nuove cartelle e organizzare i messaggi.

Creazione di una nuova cartella

Immettere un nome per la cartella e premere **OK**.

Nota: Se sono già presenti delle cartelle, selezionare **Crea**.

Utilizzo delle opzioni della cartella

Per accedere alle opzioni seguenti, premere **OK** dall'elenco delle cartelle:

- **Apri:** apre la cartella.
- **Cambia nome cartella:** consente di cambiare il nome della cartella.
- **Elimina:** elimina la cartella selezionata.
- **Elimina tutto:** elimina tutte le cartelle.

Modelli di testo *(Menu 1.8)*

Questo menu consente di creare e utilizzare modelli per i messaggi utilizzati più frequentemente.

Creazione di un modello di testo

1. Selezionare una posizione vuota.
2. Scrivere il messaggio.

3. Premere **OK** e selezionare **Fatto**.

Utilizzo delle opzioni per i modelli

Per accedere alle opzioni seguenti, premere **OK** dall'elenco dei modelli:

- **Visualizza:** apre il modello selezionato.
- **Invia:** invia un nuovo messaggio utilizzando il modello.
- **Elimina:** elimina il modello.
- **Elimina tutto:** elimina tutti i modelli.

Impostazioni *(Menu 1.9)*

Utilizzare questo menu per impostare le varie opzioni per l'utilizzo del servizio messaggi.

SMS *(Menu 1.9.1)*

È possibile modificare le impostazioni SMS predefinite.

- **Impostazioni invio:** impostare le opzioni seguenti per l'invio di un messaggio di testo:

Percorso risposta: consente al destinatario di rispondere tramite il centro messaggi.

Ricevuta consegna: imposta la rete in modo da informare il mittente quando viene consegnato il messaggio.

Caratteri supportati: consente di selezionare un tipo di codifica per i caratteri. Se si seleziona **Automatico**, il telefono cambia automaticamente il tipo di codifica da Alfabeto GSM a Unicode se si inserisce un carattere Unicode. L'utilizzo della codifica Unicode riduce il numero massimo di caratteri disponibili per il messaggio a circa la metà. Se questo menu non è visualizzato, per impostazione predefinita, viene selezionata l'opzione Automatico.

Selezione connessione: selezionare **GSM** o **Preferito GPRS**, a seconda della rete.

- **Profili:** consente di selezionare o modificare un profilo. Per accedere alle proprietà seguenti, premere **OK** e selezionare **Modifica**.

Centro servizi: consente di memorizzare o cambiare il numero del centro messaggi.

Dest. predef.: consente di immettere la destinazione predefinita che verrà visualizzata nel primo campo del campo dei destinatari.

Tipo predefinito: consente di impostare il tipo di messaggio predefinito. La rete può convertire i messaggi nel formato selezionato.

Validità predefinita: consente di impostare il tempo di memorizzazione del messaggio nel server SMS.

Nome profilo: immettere un nome per il profilo.

MMS (Menu 1.9.2)

È possibile modificare le impostazioni MMS predefinite.

- **Impostazioni invio:** impostare le opzioni seguenti per l'invio di un MMS:

Ricevuta consegna: imposta la rete in modo da informare il mittente quando viene consegnato il messaggio.

Nascondi indirizzo: imposta il proprio indirizzo in modo che non sia visualizzato sul telefono del destinatario.

Conferma lettura: consente di richiedere o meno l'invio della conferma di lettura.

Priorità: consente di impostare il livello di priorità dei messaggi.

Data scadenza: consente di impostare il tempo di memorizzazione del messaggio nel server MMS.

Ora consegna: consente di impostare il ritardo prima dell'invio dei messaggi.

Dim. mess. in uscita: consente di selezionare una dimensione massima degli elementi allegati ad un messaggio MMS.

- **Impostazioni recupero:** impostare le opzioni seguenti per la ricezione di un messaggio multimediale:

Rifiuta mittente sconosciuto: rifiuta i messaggi provenienti da mittenti sconosciuti.

Pubblicità consentita: accetta la pubblicità.

Informazioni consentite: accetta messaggi informativi.

Ricevuta consentita: consente di inviare una ricevuta della rete al mittente.

Ricezione propria rete: determina se il telefono riceverà automaticamente i nuovi messaggi quando si trova entro la zona coperta dal proprio gestore.

Ricezione roaming: determina se il telefono riceverà automaticamente i nuovi messaggi quando è in roaming su un'altra rete.

Ricezione propria rete e Ricezione roaming presentano le opzioni seguenti:

- **Automatica:** il telefono recupera automaticamente i messaggi dal server.

- **Rifiuta:** il telefono respinge tutti i messaggi.

- **Manuale:** il telefono visualizza le notifiche. Per scaricare manualmente i nuovi messaggi, utilizzare l'opzione **Recupera**.

- **Profilo:** consente di selezionare un profilo da utilizzare per un MMS.

Nota: È possibile modificare un profilo utilizzando il menu

Imposta connessione. ► p. 60

Email (Menu 1.9.3)

È possibile configurare le impostazioni di rete predefinite.

Nota: Non è possibile modificare le impostazioni dei profili email durante l'invio o il recupero delle stesse.

- **Impostazioni invio:** impostare le opzioni seguenti per l'invio di un'email:

Ricevuta consegna: imposta la rete in modo da informare il mittente quando l'email viene consegnata.

Indirizzo risposta: consente ai destinatari di poter inviare messaggi di conferma lettura al proprio indirizzo email.

Priorità: seleziona il livello di priorità dell'email.

Includi firma: consente di allegare all'email nome, numero di telefono e un memo.

Nome: consente di immettere il nome.

Numero di telefono: consente di immettere un numero di telefono.

Nota: consente di immettere un promemoria.

- **Impostazioni recupero:** impostare le opzioni seguenti per la ricezione di un'email:

Intervallo verifica: determina la frequenza con la quale il telefono verifica la presenza di email in arrivo sul server.

Se l'opzione è impostata su **Non notificare**, sarà possibile verificare manualmente la presenza di email utilizzando

Controlla posta.

Conferma lettura: consente di determinare l'invio o meno della conferma di lettura.

Se questa opzione è impostata su **Chiedi**, il telefono chiede prima di inviare una conferma di lettura al mittente.

Rifiuta se superiore a: consente di determinare le dimensioni massime per le email in arrivo.

Lascia copia sul server: lascia una copia delle email nel server dopo il recupero.

- **Elenco filtri:** accede agli indirizzi o agli oggetti delle email nell'Elenco filtri. È inoltre possibile specificare ed eliminare gli indirizzi o gli oggetti delle email.

- **Account email:** consente di selezionare un account da utilizzare o di impostare account email. Per accedere alle proprietà seguenti di ogni account, premere **OK** e selezionare **Modifica**.

Nome account: immettere un nome per l'account selezionato.

Nome utente: consente di immettere il nome utente.

Indirizzo email: consente di immettere l'indirizzo email.

ID utente: consente di immettere l'ID dell'email.

Password: consente di immettere la password per le email.

Server SMTP: consente di immettere l'indirizzo IP o il nome del server host per l'invio delle email.

Porta SMTP: consente di immettere il numero di porta SMTP.

Tipo protocollo: consente di selezionare il protocollo per il server di posta in arrivo. Le altre opzioni variano a seconda dell'impostazione del tipo di protocollo.

Se il tipo di protocollo è **POP3**:

Server POP3: consente di immettere l'indirizzo IP o il nome del server host che riceve le email.

Porta POP3: consente di immettere il numero di porta POP3.

Login APOP: se questa opzione è selezionata, è possibile connettersi al server tramite l'accesso APOP.

Se il tipo di protocollo è **IMAP4**:

Server IMAP4: consente di immettere l'indirizzo IP o il nome del server host che riceve le email.

Porta IMAP4: immettere il numero di porta IMAP4.

Includi allegati: selezionare questa opzione per ricevere allegati con le email.

Limite recupero email: consente di impostare il numero di intestazioni recuperabili dal server.

- **Profilo email**: consente di selezionare un profilo da utilizzare per i servizi email.

Nota: È possibile modificare un profilo utilizzando il menu **Imposta connessione**. ► p. 60

WAP push (Menu 1.9.4)

È possibile modificare le impostazioni di ricezione di messaggi WAP push dai server Wireless Web.

- **Ricezione**: consente di impostare la modalità di ricezione dei messaggi.
- **Centro servizi**: immettere l'indirizzo del server dal quale si desidera ricevere i messaggi quando l'opzione **Ricezione** è impostata su **SMS-C specifico**.

Broadcast (Menu 1.9.5)

È possibile modificare le impostazioni per la ricezione dei messaggi broadcast.

- **Ricezione**: consente di selezionare la ricezione dei messaggi broadcast.
- **Elenco canali**: consente di indicare i canali da cui ricevere i messaggi broadcast. Per ulteriori informazioni, contattare il proprio gestore telefonico.
- **Lingua**: selezionare la lingua preferita per la visualizzazione dei messaggi broadcast.

Stato memoria (Menu 1.0)

Utilizzare questo menu per visualizzare la quantità di memoria massima e disponibile per ciascun tipo di messaggio. È anche possibile visualizzare la memoria correntemente in uso in ciascuna cartella.

Fotocamera

È possibile utilizzare la fotocamera integrata per scattare foto in vari modi. La fotocamera genera foto JPEG.

Per accedere a questo menu, premere **OK** nel modo stand-by e selezionare **Fotocamera**.

Note:

- Non fotografare le persone senza il loro permesso.
- Non fotografare in luoghi in cui non sono consentite le macchine fotografiche.
- Non fotografare in luoghi in cui si potrebbe interferire con la privacy degli altri.

Scatto singolo *(Menu 2.1)*

È possibile scattare una foto nel modo Scatto singolo.

Nota: Se si scatta un'immagine in condizioni di luminosità eccessiva o controlluce, la foto può apparire ombreggiata.

Scatto singolo

1. Dal menu Fotocamera, selezionare **Scatto singolo**.
2. Quando si accende la fotocamera e appare l'immagine sul display, posizionarsi in modo da orientare l'obiettivo sul soggetto.

Note:

- Fare attenzione a non coprire l'obiettivo con la mano.
 - Inclinare e ruotare il telefono finché il soggetto non appare al centro dell'immagine.
3. Per aumentare o diminuire lo zoom, ruotare il disco in senso orario o antiorario. (Non disponibile per la dimensione massima, 640*480)
 4. Per scattare una foto, premere **INVIA** o **OK**. La foto viene salvata nella cartella **Foto**.

Utilizzo delle opzioni delle foto

Dopo aver scattato una foto, per accedere alle opzioni seguenti, premere **OK**:

- **Scatta un'altra:** ritorna al modo cattura.
- **Invia con:** consente di inviare la foto tramite MMS, email o Bluetooth.
- **Imposta come ID chiamante:** consente di impostare la foto come immagine per l'ID chiamate per una voce della rubrica.
- **Elimina:** elimina la foto selezionata.
- **Rinomina:** consente di cambiare il nome della foto.

- **Vai alle foto:** passa alla cartella **Foto**. ► p. 41
- **Protezione:** blocca la foto per impedirne l'eliminazione, oppure la sblocca.
- **Dettagli:** visualizza le proprietà della foto.

Multiscatto *(Menu 2.2)*

Nel modo Multiscatto, è possibile scattare una serie di foto.

Nota: Se si scatta un'immagine in condizioni di luminosità eccessiva o controluce, la foto può apparire ombreggiata.

Scatto di più foto

1. Dal menu Fotocamera, selezionare **Multiscatto**.
2. Selezionare il numero di foto da scattare.
3. Quando si accende la fotocamera e appare l'immagine sul display, posizionarsi in modo da orientare l'obiettivo sul soggetto.

Note:

- Fare attenzione a non coprire l'obiettivo con la mano.
 - Inclinare e ruotare il telefono finché il soggetto non appare al centro dell'immagine.
4. Per aumentare o diminuire lo zoom, ruotare il disco in senso orario o antiorario.

5. Per scattare una foto, premere **INVIA** o **OK**. Il numero selezionato di foto verrà scattato in successione. Le foto vengono salvate nella cartella **Foto**.

Utilizzo delle opzioni delle foto

Dopo aver scattato una foto, per accedere alle opzioni, premere

OK: ► p. 32

Scatto notturno *(Menu 2.3)*

È possibile scattare una foto nel modo Scatto notturno. Questo modo consente di scattare foto in condizioni di scarsa luminosità.

Scatto notturno

1. Dal menu Fotocamera, selezionare **Scatto notturno**.
2. Quando si accende la fotocamera e appare l'immagine sul display, posizionarsi in modo da orientare l'obiettivo sul soggetto.

Note:

- Fare attenzione a non coprire l'obiettivo con la mano.
- Inclinare e ruotare il telefono finché il soggetto non appare al centro dell'immagine.

3. Per aumentare o diminuire lo zoom, ruotare il disco in senso orario o antiorario. (Non disponibile per la dimensione massima, 640*480)
4. Per scattare una foto, premere **INVIA** o **OK**. La foto viene salvata nella cartella **Foto**.

Utilizzo delle opzioni delle foto

Dopo aver scattato una foto notturna, per accedere alle opzioni, premere **OK**: ► p. 32

Vai alle foto *(Menu 2.4)*

È possibile visualizzare le foto scattate. ► p. 41

Effetti *(Menu 2.5)*

È possibile modificare il tono di colore delle foto da scattare.

Quando si seleziona il colore prescelto, l'immagine da fotografare appare sul display.

Impostazioni *(Menu 2.6)*

È possibile modificare le impostazioni predefinite della fotocamera.

- **Dimensione scatto singolo:** consente di selezionare una dimensione dell'immagine per gli scatti singoli.

- **Qualità scatto singolo:** consente di selezionare la qualità dell'immagine per gli scatti singoli.
- **Luminosità:** regola la luminosità dell'immagine.

Browser WAP

Il browser WAP (Wireless Application Protocol) del telefono consente di accedere al Wireless Web. Il browser WAP consente di accedere e scaricare informazioni aggiornate e un'ampia varietà di contenuti multimediali.

Per accedere a questo menu, premere **OK** nel modo stand-by e selezionare **Browser WAP**.

Homepage *(Menu 3.1)*

Utilizzare questo menu per collegare il telefono alla rete e caricare la pagina iniziale del gestore telefonico Wireless Web.

Navigare nel Web

- Per scorrere tra le voci del browser, ruotare il disco in senso orario o antiorario.
- Per selezionare un elemento del browser, premere **OK** e selezionare **Selezione**.
- Per tornare alla pagina precedente, premere **C**.

Utilizzo delle opzioni della pagina Web

Da una pagina Web, premere **OK** per accedere alle seguenti opzioni:

- **Vai a collegamento:** consente di accedere alla pagina Web collegata.
- **Selezione:** seleziona un elemento del browser.

- **Homepage:** torna alla homepage.
- **Preferiti:** visualizza l'elenco dei preferiti.
- **Ricarica:** aggiorna la pagina corrente.
- **Vai a URL:** consente di inserire un URL manualmente.
- **Mostra URL:** mostra l'URL della pagina Web corrente. È anche possibile impostare la pagina corrente come homepage per il browser WAP o memorizzarla fra i preferiti.
- **Cancella cache:** cancella la memoria cache.
- **Posta in arrivo:** accede ai messaggi push nel browser WAP.
- **Mostra immagini:** visualizza le immagini della pagina corrente.
- **Certificati:** visualizza i certificati del browser WAP. È inoltre possibile eliminare il certificato.

Uscita dal browser WAP

Premere **FINE** per uscire dal browser.

Preferiti *(Menu 3.2)*

Utilizzare questo menu per salvare gli indirizzi URL e accedere rapidamente a un sito Web.

Aggiunta di un preferito

1. Selezionare **Nuovo**.
2. Selezionare **Nome**.
3. Immettere un nome per il preferito e premere **OK**.
4. Selezionare **URL**.
5. Specificare un indirizzo URL e premere **OK**.
6. Selezionare **Salva**.

Accesso a una pagina salvata nei preferiti

Scorrere a un preferito, con il disco, premere **OK** e selezionare **Vai a URL**.

Utilizzo delle opzioni dei preferiti

Dopo aver salvato una voce, per accedere alle opzioni seguenti, premere **OK**:

- **Vai a URL**: consente di accedere al sito Web salvato nei preferiti.
- **Modifica**: consente di modificare nome e indirizzo del preferito.
- **Elimina**: elimina il preferito selezionato.
- **Elimina tutto**: elimina tutti i preferiti.

Inserisci URL *(Menu 3.3)*

Utilizzare questo menu per immettere manualmente l'indirizzo URL di un sito Web a cui accedere.

Profilo WAP *(Menu 3.4)*

Utilizzare questo menu per selezionare un profilo di connessione per l'accesso al Wireless Web. È anche possibile modificare un profilo. ► p. 60

Cancela cache *(Menu 3.5)*

Utilizzare questo menu per cancellare la cache, ossia la memoria temporanea in cui vengono memorizzate le pagine Web visitate di recente.

Agenda

La funzione Agenda consente di tenere traccia di programmi e attività, visualizzare le sveglie recenti perse e creare un promemoria.

Per accedere a questo menu, premere **OK** nel modo stand-by e selezionare **Agenda**.

Vista mensile *(Menu 4.1)*

Utilizzare questo menu per organizzare gli appuntamenti mensili. Quando si seleziona il menu **Vista mensile**, viene visualizzato il calendario con la data odierna evidenziata.

Selezione di un giorno

Ruotare il disco in senso orario o antiorario per visualizzare i giorni.

Immissione di un nuovo appuntamento

1. Selezionare una data sul calendario.
2. Premere **OK** e selezionare **Appuntamento**.
Nota: Se per la data sono già memorizzati appuntamenti, premere **OK** e selezionare **Crea** → **Appuntamento**.
3. Specificare le informazioni o modificare le impostazioni.
 - **Oggetto:** immettere il titolo dell'evento.

- **Dettagli:** immettere le informazioni relative all'evento.
- **Data inizio e Ora iniziale:** immettere la data e l'ora iniziale.
- **Data fine e Ora finale:** immettere la data e l'ora finale.
- **Luogo:** immettere le informazioni sull'ubicazione dell'evento.
- **Sveglia:** consente di impostare con quanto anticipo la sveglia si attiverà. Se non si desidera alcuna sveglia per l'evento, selezionare **Non attiva**.
- **Scadenza:** selezionare la data di scadenza.

4. Selezionare **Salva** per salvare l'evento.

Immissione di un nuovo anniversario

1. Selezionare una data sul calendario.
2. Premere **OK** e selezionare **Anniversari**.
Nota: Se per la data sono già memorizzati anniversari, premere **OK** e selezionare **Crea** → **Anniversari**.
3. Specificare le informazioni o modificare le impostazioni.

- **Ricorrenza:** immettere le informazioni relative all'evento.
 - **Data:** immettere la data.
 - **Sveglia:** consente di impostare con quanto anticipo la sveglia si attiverà. Se non si desidera alcuna sveglia per l'evento, selezionare **Non attiva**.
Nota: Se si imposta una sveglia per l'anniversario, la sveglia suona alle 8 del giorno prescelto.
 - **Ripeti ogni anno:** è possibile impostare il telefono per ricordare l'evento ogni anno.
4. Selezionare **Salva** per salvare l'evento.

Immissione di un'attività





1. Selezionare una data sul calendario.
2. Premere **OK** e selezionare **Cose da fare**.
Nota: Se per la data sono già memorizzate attività, premere **OK** e selezionare **Crea** → **Cose da fare**.
3. Specificare le informazioni o modificare le impostazioni.
 - **Cose da fare:** immettere le informazioni relative all'evento.
 - **Data:** immettere la data.

- **Data fine:** immettere la data di completamento dell'attività.
 - **Priorità:** selezionare un livello di priorità.
4. Selezionare **Salva** per salvare l'evento.

Immissione di un memo

1. Selezionare una data sul calendario.
2. Premere **OK** e selezionare **Memo**.
Nota: Se per la data sono già memorizzati memo, premere **OK** e selezionare **Crea** → **Memo**.
3. Immettere le informazioni.
 - **Memo:** immettere un memo.
 - **Data:** immettere la data.
4. Selezionare **Salva** per salvare l'evento.

Accesso a un evento.

1. Selezionare una data sul calendario per visualizzare gli eventi per tale giorno.
Le icone seguenti indicano il tipo di evento.
 -  Appuntamenti
 -  Anniversari
 -  Memo
 -  Attività
2. Scorrere su un evento, premere **OK** e selezionare **Visualizza**.

3. Ruotare il disco in senso orario o antiorario per visualizzare tutte le informazioni sull'evento.

Opzioni evento

Per accedere alle opzioni seguenti, premere **OK** mentre si visualizza un evento:

- **Invia:** consente di inviare l'evento tramite SMS, MMS, email o Bluetooth.
- **Modifica:** consente di modificare l'evento.
- **Elimina:** elimina l'evento.
- **Vista mensile:** passa alla vista del mese.
- **Vista settimanale:** passa alla vista della settimana.
- **Vista giornaliera:** passa alla vista del giorno.

Vista settimanale *(Menu 4.2)*

Utilizzare questo menu per visualizzare gli eventi per la settimana selezionata. Le celle evidenziate sull'orario indicano gli appuntamenti pianificati per la settimana. Selezionare la cella contenente l'evento desiderato.



Vista giornaliera *(Menu 4.3)*

Utilizzare questo menu per visualizzare gli eventi pianificati per la data corrente. Selezionare l'evento desiderato.

Appuntamenti *(Menu 4.4)*

Questo menu visualizza gli appuntamenti creati nell'agenda. Se è stata impostata l'opzione Sveglia, l'icona  risulterà attivata.

Anniversari *(Menu 4.5)*

Utilizzare questo menu per visualizzare gli anniversari creati nell'agenda. Se sono state impostate le opzioni Ripeti ogni anno e Sveglia, le icone  e  risulteranno attivate.

Cose da fare *(Menu 4.6)*

Utilizzare questo menu per visualizzare le attività create nell'agenda.

Il colore dell'icona  indica la priorità dell'attività:

- Rosso per alta priorità
- Blu per normale

Le attività completate visualizzano un segno di spunta nella casella di stato (). Per cambiare lo stato dell'attività, nell'elenco delle attività, premere **OK** e selezionare **Svolta** o **Non svolta**.

Memo *(Menu 4.7)*

Utilizzare questo menu per visualizzare i memo creati nell'agenda.

Elimina tutto *(Menu 4.8)*

Utilizzare questo menu per eliminare contemporaneamente tutti gli eventi memorizzati nell'agenda.

Svegli recenti *(Menu 4.9)*

Se all'utente sfugge una sveglia per un appuntamento o anniversario, il telefono memorizza le sveglie fino alla conferma e all'eliminazione.

Stato memoria *(Menu 4.0)*

Questo menu visualizza il numero massimo di eventi memorizzabili nell'agenda e il numero di eventi creati.

Il menu **Libreria** consente di accedere a immagini, suoni e altri file presenti nella memoria del telefono.

Per accedere a questo menu, premere **OK** nel modo stand-by e selezionare **Libreria**.

Immagini (Menu 5.1)

Questo menu visualizza le fotografie scattate e le immagini scaricate o ricevute nei messaggi.

Visualizzazione di un'immagine

1. Selezionare una cartella di immagini.
2. Scorrere all'immagine prescelta.
3. Premere **OK** e selezionare **Visualizza**.
4. Ruotare il disco in senso orario o antiorario per visualizzare le altre immagini.

Visualizzazione di una presentazione

È possibile visualizzare le foto come presentazione di diapositive, ossia una presentazione sequenziale di tutte le foto nella cartella corrente.

1. Selezionare la cartella **Foto**.
2. Premere **OK** e selezionare **Presentazione**. La presentazione si avvia.
3. Premere **C** per arrestare la presentazione.

Opzioni delle immagini

Per accedere alle opzioni seguenti, premere **OK** mentre si visualizza un'immagine:

- **Elenco**: visualizza l'elenco dei file.
- **Invia**: consente di inviare il file tramite MMS, email o Bluetooth.
- **Imposta come ID chiamante**: consente di impostare il file come immagine di ID chiamante per una voce della rubrica.
- **Elimina**: elimina il file.
- **Rinomina**: consente di cambiare il nome del file.
- **Sposta in Immagini preferite/ Sposta in Immagini scaricate/ Sposta in Foto**: sposta il file in un'altra cartella.
- **Blocca/Sblocca**: blocca il file per impedirne l'eliminazione, oppure lo sblocca.
- **Dettagli**: visualizza le proprietà del file.

Suoni (Menu 5.2)

Questo menu visualizza i memo vocali registrati e i suoni scaricati o ricevuti nei messaggi.

Riproduzione di un suono

1. Selezionare una cartella audio.
2. Scorrere al suono prescelto.

3. Premere **OK** e selezionare **Riproduci**.

Se si riproduce un memo vocale registrato, vedere **Memo vocale**. ► p. 49

Opzioni audio

Mentre si riproduce un suono, premere **OK** per accedere alle opzioni seguenti:

- **Elenco**: visualizza l'elenco dei file.
- **Invia**: consente di inviare il file tramite MMS, email o Bluetooth.
- **Elimina**: elimina il file selezionato.
- **Rinomina**: consente di cambiare il nome del file.
- **Sposta in Suoni preferiti/ Sposta in Suoni scaricati/ Sposta in Memo vocali**: sposta il file in un'altra cartella.
- **Blocca/Sblocca**: blocca il file per impedirne l'eliminazione, oppure lo sblocca.
- **Dettagli**: visualizza le proprietà del file.

Altri file (*Menu 5,3*)

Questo menu visualizza gli altri file non supportati dal telefono. Non è possibile aprire questi file sul telefono.

Per accedere alle opzioni seguenti, premere **OK**:

- **Invia**: consente di inviare il file tramite email o Bluetooth.
- **Elimina**: elimina il file selezionato.
- **Elimina tutto**: elimina tutti i file.
- **Dettagli**: visualizza le proprietà del file.

Stato memoria (*Menu 5,4*)

È possibile visualizzare la memoria totale degli elementi multimediali e quella attualmente occupata da ciascuna cartella multimediale.

Rubrica

È possibile memorizzare i numeri telefonici nella memoria del telefono e copiarli nella scheda SIM. Sebbene siano fisicamente separate, le memorie della scheda SIM e del telefono vengono utilizzate come una sola entità, denominata **Rubrica**.

Per accedere a questo menu, premere **OK** nel modo stand-by e selezionare **Rubrica**.

Rubrica (Menu 6.1)

Utilizzare questo menu per cercare contatti nella rubrica.

Individuazione di una voce

1. Selezionare il primo carattere del nome da trovare e scorrere alla voce desiderata.
2. Per comporre il numero, premere **INVIA**.
Se il contatto presenta più numeri, scorrere al numero desiderato e premere **INVIA**.
3. Per visualizzare le informazioni del contatto, premere **OK** e selezionare **Visualizza**.

Utilizzo delle opzioni della rubrica

Mentre si visualizzano le informazioni di un contatto nella rubrica, premere **OK** per accedere alle opzioni seguenti:

Nota: In base al tipo di numero selezionato, le opzioni possono variare.







- **Chiamata:** consente di chiamare il numero.
- **Invia messaggio:** consente di inviare un messaggio SMS o MMS al numero selezionato.
- **Invia Email:** invia un'email all'indirizzo selezionato.
- **Invia numero:** consente di inviare il numero tramite SMS, MMS o email.
- **Invia indirizzo:** invia l'indirizzo email tramite SMS, MMS o email.
- **Invia biglietto da visita:** invia il contatto tramite SMS, MMS, email o Bluetooth.
- **Modifica:** consente di modificare le informazioni sul contatto.
- **Elimina numero:** elimina il numero selezionato.
- **Elimina indirizzo:** elimina l'indirizzo email selezionato.
- **Elimina contatto:** elimina il contatto selezionato dalla rubrica.

Aggiungi nuovo contatto

(Menu 6.2)

Utilizzare questo menu per aggiungere nuovi contatti alla rubrica.

1. Modificare le impostazioni o immettere informazioni relative al contatto.

-  : consente di assegnare un nome. È possibile utilizzare il set di caratteri esteso premendo e tenendo premuto **#**.
 -  : consente di immettere un numero di telefono cellulare.
 -  : consente di immettere un numero di telefono di casa.
 -  : consente di immettere un numero di telefono dell'ufficio.
 -  : consente di assegnare un indirizzo email.
 -  : consente di associare un'immagine all'ID chiamante da visualizzare quando è in arrivo una chiamata da tale persona.
 -  : consente di assegnare il contatto a un gruppo chiamanti.
2. Selezionare **Salva** per salvare il contatto.

Gruppo (Menu 6.3)

Utilizzare questo menu per organizzare i contatti in gruppi di chiamanti.

Creazione di un nuovo gruppo di chiamanti

Immettere un nome per il gruppo e premere **OK**.

Aggiunta di membri al gruppo chiamanti

1. Selezionare un gruppo.
2. Selezionare **Visualizza membri**
→ **Aggiungi membro**.
Viene visualizzata la rubrica del telefono.
3. Selezionare il contatto da aggiungere al gruppo.
4. Per aggiungere altri membri, selezionare **Aggiungi membro**
→ un contatto.

Gestione dei gruppi chiamanti

Per accedere alle opzioni seguenti, premere **OK** dall'elenco dei gruppi:

- **Visualizza membri**: mostra i membri del gruppo selezionato.
- **Modifica nome gruppo**: consente di cambiare il nome del gruppo.
- **Elimina**: elimina il gruppo selezionato. Tuttavia i membri del gruppo non vengono eliminati dalla rubrica.
- **Elimina tutto**: elimina tutti i gruppi.

Selezione rapida (Menu 6.4)

Utilizzare questo menu per assegnare numeri di selezione rapida (da 2 a 9) a otto dei numeri chiamati con maggiore frequenza.

Assegnazione dei numeri di selezione rapida

1. Selezionare un numero di tasto da **2 a 9**. Il tasto **1** è riservato per la segreteria.
2. Selezionare il contatto dall'elenco.
3. Scorrere al numero desiderato e premere **OK**.

Gestione dei numeri di selezione rapida

Mentre si visualizza la schermata di selezione rapida, scorrere su una voce e premere **OK** per accedere alle opzioni seguenti:

- **Cambia:** assegna un altro numero a un tasto assegnato.
- **Rimuovi:** cancella l'impostazione di selezione rapida.

Composizione dei numeri di selezione rapida

Premere e tenere premuto il tasto appropriato in modalità stand-by.

Biglietto da visita *(Menu 6.5)*

Utilizzare questo menu per creare un biglietto da visita e inviarlo ad altre persone.

Memorizzazione del biglietto da visita

La procedura per la creazione del biglietto da visita coincide con quella per il salvataggio di un numero nella memoria del telefono. ► p. 43

Opzioni del biglietto da visita

Dopo aver salvato il biglietto da visita, per accedere alle opzioni seguenti, premere **OK**:

- **Invia numero:** consente di inviare il numero tramite SMS, MMS o email.
- **Invia biglietto da visita:** consente di inviare il biglietto da visita come allegato dati tramite SMS, MMS, email o Bluetooth.
- **Modifica:** consente di modificare il biglietto da visita.
- **Rimuovi:** elimina il biglietto da visita.

Proprio numero *(Menu 6.6)*

Utilizzare questa funzione per controllare i propri numeri di telefono o per assegnare un nome a ciascuno. Le modifiche apportate non influiscono sui numeri assegnati alla scheda SIM.

Impostazioni *(Menu 6.7)*

Utilizzare questo menu per cambiare il metodo di ricerca dei contatti nella rubrica.

Copia nella SIM *(Menu 6.8)*

Utilizzare questo menu per copiare il contatto selezionato nella memoria del telefono nella scheda SIM.

Copia tutto sul telefono*(Menu 6.9)*

Utilizzare questo menu per copiare tutti i contatti presenti sulla scheda SIM nella memoria del telefono.

I contatti verranno visualizzati due volte nella rubrica. Se necessario, è possibile eliminare i contatti nella scheda SIM per evitare confusione.

Elimina tutto *(Menu 6.0)*

Utilizzare questo menu per eliminare tutti i contatti nella scheda SIM o tutti i contatti nella memoria del telefono e nella scheda SIM.

Stato memoria *(Menu 6. ✳)*

Utilizzare questo menu per visualizzare il numero dei contatti memorizzati nella rubrica.

Numeri di servizio *(Menu 6. ✚)*

Utilizzare questo menu per visualizzare l'elenco dei numeri di servizio (SDN) assegnati dal proprio gestore telefonico, compresi numeri di emergenza, ricerche in elenchi e posta vocale. Questo menu è disponibile solo se la scheda SIM supporta i numeri di servizio.

Scorrere al numero desiderato e premere **INVIA**.

Registro chiamate

Utilizzare questo menu per visualizzare le chiamate effettuate, ricevute o perse, la durata e il costo delle chiamate, se supportato dalla scheda SIM.

Per accedere a questo menu, premere **OK** nel modo stand-by e selezionare **Registro chiamate**.

Tutte le chiamate *(Menu 7.1)*

Questo menu visualizza le chiamate effettuate, ricevute o perse più recenti.

Accesso a un registro chiamate

1. Ruotare il disco in senso orario o antiorario per scorrere nell'elenco del registro chiamate.
2. Passare al registro prescelto e premere **INVIA** per comporre un numero, oppure **OK** e selezionare **Dettagli** per visualizzare i dettagli di una chiamata.

Opzioni del registro chiamate

Mentre si visualizzano i dettagli della chiamata, premere **OK** per accedere alle opzioni seguenti:

- **Chiamata:** consente di chiamare il numero.
- **Usa numero:** consente di utilizzare il numero per modificarlo e salvarlo.

- **Salva numero:** memorizza il numero nella rubrica.
- **Aggiungi numero:** consente di aggiungere un numero a una voce esistente della rubrica.
- **Invia messaggio:** consente di inviare un messaggio SMS o MMS al numero selezionato.
- **Elimina:** elimina il registro chiamate.

Chiamate perse *(Menu 7.2)*

Questo menu visualizza le ultime chiamate ricevute a cui non si è risposto.

Chiamate effettuate *(Menu 7.3)*

Questo menu visualizza le ultime chiamate effettuate.

Chiamate ricevute *(Menu 7.4)*

Questo menu visualizza le ultime chiamate ricevute.

Elimina tutto *(Menu 7.5)*

Questo menu consente di eliminare tutti i registri in ogni tipo di chiamata. È necessario immettere la password del telefono, preimpostata a **0000000**.

Durata chiamate *(Menu 7.6)*

Questo menu visualizza la durata delle chiamate effettuate e ricevute. Il tempo effettivo fatturato dal gestore telefonico può essere diverso.

- **Ultima chiamata:** mostra la durata dell'ultima chiamata.
- **Totale effettuate:** mostra la durata totale di tutte le chiamate effettuate.
- **Totale ricevute:** mostra la durata totale di tutte le chiamate ricevute.

Per azzerare i timer delle chiamate:

1. Premere **OK** e selezionare **Azzerà**.
2. Immettere la password del telefono e premere **OK**.

Nota: La password è preimpostata a **00000000**. È possibile cambiare la password. ► p. 60

Applicazioni

Utilizzare questo menu per registrare un memo vocale, impostare le sveglie o per utilizzare il telefono come orologio mondiale, calcolatrice o convertitore. È inoltre possibile sincronizzare i dati dell'agenda nella memoria del telefono con un PC.

Per accedere a questo menu, premere **OK** nel modo stand-by e selezionare **Applicazioni**.

Memo vocale *(Menu 8.1)*

Utilizzare questo menu per registrare memo vocali. Un memo vocale può avere una durata massima di un'ora.

Registrazione e memorizzazione di un memo vocale

1. Premere **INVIA**, oppure **OK** e selezionare **Registra** per avviare la registrazione.

2. Parlare nel microfono.

Per interrompere la registrazione, premere **INVIA** o **OK**. Per riprendere la registrazione, selezionare **Continua registrazione**.
dall'elenco delle opzioni.

3. Al termine, premere **INVIA** oppure **OK** e selezionare **Stop**. Il memo vocale viene automaticamente salvato.

4. Premere **INVIA** per riascoltare il memo vocale.

Utilizzo delle opzioni dei memo vocali

Per accedere alle opzioni seguenti, premere **OK** dopo la registrazione:

- **Riproduci**: riproduce il memo vocale.
- **Invia**: invia il memo vocale tramite MMS, email o Bluetooth.
- **Nuova registrazione**: torna al modo Registrazione per registrare un nuovo memo vocale.
- **Vai ai memo vocali**: consente di accedere ai memo vocali registrati.
- **Elimina**: elimina il memo vocale.
- **Rinomina**: consente di modificare il nome del memo vocale.
- **Blocca/Sblocca**: blocca il memo vocale per proteggerlo dall'eliminazione.
- **Dettagli**: visualizza le proprietà del memo vocale.

Riproduzione di un memo vocale

1. Nella schermata Memo vocale, premere **OK** e selezionare **Vai ai memo vocali**.
2. Selezionare il memo vocale e selezionare **Riproduci**.

Durante la riproduzione,

- Per regolare il volume, spostare il disco in senso orario o antiorario.
- Per interrompere la riproduzione, premere **INVIA**. Per riprendere la riproduzione, premere di nuovo **INVIA**.
- Per arrestare la riproduzione, premere **OK** e selezionare **Stop**.

Modifica delle impostazioni dei memo vocali

È possibile selezionare la durata di registrazione prima di iniziare a registrare.

Nella schermata Memo vocale, premere **OK** e selezionare **Impostazione**.

- **Limite per messaggio:** registra un memo vocale da aggiungere a un MMS.
- **Limite per email:** registra un memo vocale da aggiungere a un'email.
- **Max 1 ora:** consente di registrare un memo vocale di durata massima di un'ora.

Fusi orari (Menu 8.2)

Questo menu consente di verificare l'ora in qualsiasi parte del mondo.

Dal mappamondo, ruotare il disco in senso orario o antiorario per selezionare la città desiderata. Spostando il fuso orario, vengono visualizzate l'ora e la data correnti della zona selezionata.

Sveglia (Menu 8.3)

Utilizzare questo menu per impostare le sveglie a orari particolari. La chiamata mattutina non è influenzata dalle impostazioni audio.

Impostazione di una sveglia

1. Selezionare il tipo di sveglia.
2. Specificare le impostazioni della sveglia.
 - **Sveglia:** attiva la sveglia.
 - **Imposta ora:** immettere l'ora di attivazione della sveglia tramite il disco.
 - **Ripeti:** selezionare una modalità di ripetizione.
 - **Tono sveglia:** consente di selezionare il tono della sveglia.
3. Selezionare **Salva** per salvare le impostazioni della sveglia.

Interruzione della sveglia

Quando la sveglia suona, scegliere una delle opzioni seguenti per interromperla:

- Selezionare **Conferma**.
- Selezionare **Snooze** o qualsiasi tasto per interrompere la sveglia per cinque minuti. Sarà possibile eseguire questa operazione per un massimo di 5 volte.

Calcolatrice (Menu 8.4)

Utilizzare questo menu per eseguire le funzioni aritmetiche di base, quali addizione, sottrazione, moltiplicazione e divisione.

1. Immettere il primo numero.
Per inserire un punto decimale, scorrere sul simbolo del punto decimale (.) con il disco e premere **OK**.
2. Ruotare il disco in senso orario o antiorario per accedere alla funzione matematica desiderata e premere **OK**.
3. Digitare il secondo numero.
4. Per visualizzare il risultato, premere **OK** quando è evidenziato il simbolo uguale (=).
5. Se necessario, ripetere dal passaggio 2 per continuare il calcolo.

Convertitore (Menu 8.5)

Utilizzare questo menu per convertire i valori valutari.

1. Selezionare **Unità** nella riga superiore e selezionare l'unità originale con il disco.
2. Spostarsi giù e selezionare il campo di immissione.
3. Immettere il valore da convertire e premere **OK**.
Premere * per inserire un punto decimale.

4. Selezionare **Unità** nella riga inferiore e selezionare l'unità in cui convertire.
Verrà visualizzato il valore equivalente alla quantità immessa.

Nota: È possibile modificare il tasso di cambio selezionando **Imposta tasso di cambio**.

Sinc. PIM (Menu 8.6)

Utilizzare questo menu per sincronizzare i dati personali nella memoria del telefono con i dati su PC tramite il programma opzionale Widesync.

Creazione di un profilo di sincronizzazione

1. Selezionare **Nuovo**.
2. Specificare le seguenti proprietà per il profilo:
 - **Nome profilo:** immettere un nome per il profilo.
 - **Categoria sinc.:** consente di specificare l'applicazione da sincronizzare.
 - **Tipo sinc.:** consente di selezionare il tipo di sincronizzazione.
3. Selezionare **Salva** per salvare il profilo.

Nota: È possibile aggiungere fino a cinque profili.

Avvio della sincronizzazione

1. Verificare che nel PC siano installati Widesync e MS Outlook.
2. Avviare MS Outlook.
La connessione con il PC è automatica.
3. Selezionare il profilo prescelto nel telefono.
4. Premere **OK** e selezionare **Avvia sincronizzazione**.

Utilizzo delle opzioni di sincronizzazione

Per accedere alle opzioni seguenti, premere **OK** dall'elenco dei profili di sincronizzazione:

- **Avvia sincronizzazione:** avvia la sincronizzazione per il profilo selezionato.
- **Visualizza risultato:** mostra il risultato dell'ultima sincronizzazione.
- **Nuovo profilo sinc.:** aggiunge un nuovo profilo di sincronizzazione.
- **Modifica profilo sinc.:** consente di modificare le proprietà del profilo selezionato.
- **Elimina:** elimina il profilo selezionato.
- **Elimina tutto:** elimina tutti i profili.

Impostazioni

Utilizzare questo menu per personalizzare le impostazioni del telefono. È inoltre possibile ripristinare le impostazioni ai valori predefiniti.

Per accedere a questo menu, premere **OK** nel modo stand-by e selezionare **Impostazioni**.

Data e ora *(Menu 9.1)*

Utilizzare questo menu per cambiare la data e l'ora del telefono.

- **Ora:** consente di immettere l'ora corrente utilizzando il disco.
- **Data:** consente di immettere la data corrente utilizzando il disco.
- **Fuso orario:** selezionare il fuso orario locale. Spostare il disco in senso orario o antiorario per scorrere sul fuso orario prescelto e premere **OK** per salvarlo.
- **Formato ora:** consente di selezionare il formato 12-ore o 24-ore.

Imposta telefono *(Menu 9.2)*

È possibile personalizzare molte funzioni del telefono in base alle proprie esigenze.

Lingua *(Menu 9.2.1)*

Utilizzare questo menu per selezionare una lingua per il testo del display.

Orientamento *(Menu 9.2.2)*

Utilizzare questo menu per ruotare l'orientamento del display di 180 gradi.

Apertura automatica *(Menu 9.2.3)*

Utilizzare questo menu per stabilire se aprire e chiudere il telefono semiautomaticamente.

Nota: Questa funzione è disattivata con la batteria scarica.

Riselezione automatica

(Menu 9.2.4)

Utilizzare questo menu per eseguire fino a dieci tentativi di riselezione del numero dopo una chiamata non riuscita. È possibile preimpostare dieci tentativi.

Apri per risposta *(Menu 9.2.5)*

Utilizzare questo menu per rispondere alle chiamate in arrivo aprendo il telefono.

Risposta ogni tasto *(Menu 9.2.6)*

Utilizzare questo menu per rispondere alle chiamate in arrivo premendo qualsiasi tasto, eccetto **FINE** e **OK**.

Se questa opzione è impostata su **Non attiva**, è necessario premere **INVIA** o premere **OK** e selezionare **Accetta** per rispondere a una chiamata.

Imposta display *(Menu 9.3)*

Utilizzare questo menu per modificare le impostazioni di visualizzazione e retroilluminazione.

Display stand-by *(Menu 9.3.1)*

Utilizzare questo menu per selezionare l'elemento da visualizzare nella schermata di stand-by.

Luminosità *(Menu 9.3.2)*

Utilizzare questo menu per regolare la luminosità del display in base alle diverse condizioni di illuminazione.

Retroilluminazione *(Menu 9.3.3)*

Utilizzare questo menu per selezionare l'intervallo di tempo durante il quale la retroilluminazione resta attiva.

Modo attenuato *(Menu 9.3.4)*

Utilizzare questo menu per selezionare l'intervallo di tempo durante il quale il display rimane nel modo attenuato dopo la disattivazione della retroilluminazione. Al termine del tempo specificato, il display si spegne.

Imposta audio *(Menu 9.4)*

Utilizzare questo menu per personalizzare le impostazioni audio in base alle proprie preferenze.

- **Suoneria:** consente di selezionare un tono per la suoneria.
- **Volume suoneria:** consente di selezionare un volume per la suoneria.
- **Tipo suoneria:** consente di specificare il tipo di segnale da utilizzare per avvisare della presenza di una chiamata in arrivo.
 - **Silenzio:** il telefono disattiva la suoneria.
 - **Melodia:** il telefono squilla con la suoneria selezionata.
 - **Vibrazione:** il telefono vibra ma non squilla.
 - **Vibrazione e melodia:** il telefono vibra e suona contemporaneamente.
- **Tono messaggi:** selezionare un tono per i messaggi in arrivo.
- **Tipo avviso mess.:** consente di specificare il tipo di segnale da utilizzare per avvisare della presenza di messaggi in arrivo.
- **Avvisi in chiamata:** il telefono emette un suono quando viene ricevuto un nuovo messaggio o se l'ora della sveglia è trascorsa durante una chiamata.
- **Modo silenzioso:** consente di specificare la modalità di avviso per un evento specifico nel Modo silenzioso.

Servizi di rete *(Menu 9.5)*

Utilizzare questo menu per accedere ai servizi di rete. Rivolgersi al gestore per verificarne la disponibilità.

Trasferimento chiamate

(Menu 9.5.1)

Questo servizio di rete consente di reindirizzare le chiamate in arrivo a un numero telefonico specificato.

1. Selezionare un'opzione di trasferimento chiamata:
 - **Sempre:** trasferisce tutte le chiamate.
 - **Occupato:** trasferisce le chiamate se è in corso un'altra chiamata.
 - **Nessuna risposta:** le chiamate vengono trasferite se non si risponde al telefono.
 - **Non raggiungibile:** le chiamate vengono trasferite se l'utente non si trova in una zona coperta dal gestore telefonico o quando il telefono è spento.
 - **Annulla tutto:** annulla tutte le opzioni di trasferimento.
2. Selezionare il tipo di chiamate da trasferire.
3. Premere **Attiva**. Per disattivare il trasferimento delle chiamate, selezionare **Disattiva**.
4. Passare alla riga **Trasferisci a**.

5. Specificare il numero a cui vengono trasferite le chiamate e premere **OK**.
6. Se è stato selezionato **Nessuna risposta**, passare alla riga **secondi** e selezionare il tempo di attesa della rete prima del trasferimento della chiamata.

Blocco chiamate *(Menu 9.5.2)*

Questo servizio di rete consente di porre limitazioni alle chiamate.

1. Selezionare un'opzione di blocco chiamate:
 - **Uscenti:** impedisce le chiamate in uscita.
 - **Internazionali:** impedisce le chiamate internazionali.
 - **Intern. tranne propria rete:** consente solo le chiamate ai numeri del paese in cui ci si trova all'estero e quelle verso la propria rete nazionale.
 - **Entranti:** impedisce le chiamate in arrivo.
 - **Entranti all'estero:** impedisce le chiamate entranti quando si utilizza il telefono al di fuori del paese di origine.
 - **Annulla tutto:** annulla tutte le impostazioni di blocco chiamate.
 - **Cambia password di blocco:** cambia la password di blocco chiamata ottenuta dal proprio gestore telefonico.

2. Selezionare il tipo di chiamate da bloccare.
3. Premere **Attiva**. Per disattivare il blocco chiamate, selezionare **Disattiva**.
4. Immettere la password di blocco chiamate fornita dal proprio gestore telefonico e premere **OK**.

Avviso di chiamata (Menu 9.5.3)

Questo servizio di rete consente all'utente di essere informato quando qualcuno tenta di contattarlo mentre è in corso un'altra chiamata.

1. Selezionare il tipo di chiamate a cui si applica l'opzione di avviso di chiamata.
2. Premere **Attiva**. Per disattivare l'avviso di chiamata, selezionare **Disattiva**.

Selezione rete (Menu 9.5.4)

Questo servizio di rete consente di selezionare la rete utilizzata durante il roaming (quando ci si trova al di fuori della propria rete/ territorio nazionale).

È possibile selezionare una rete diversa da quella d'origine solo se esiste un accordo di roaming valido tra i due gestori telefonici.

ID chiamante (Menu 9.5.5)

Questo servizio di rete consente di impedire che il proprio numero telefonico venga visualizzato sul telefono della persona che si sta chiamando.

Se si seleziona **Predefinito**, il telefono utilizza l'impostazione predefinita fornita dalla rete.

Nota: Alcune reti non consentono agli utenti di cambiare questa impostazione.

Segreteria (Menu 9.5.6)

Utilizzare questo menu per memorizzare il numero della segreteria e accedere ai messaggi vocali.

Nota: È necessario immettere il numero della segreteria prima di poter accedere ai messaggi vocali. Il gestore telefonico può fornire il numero della segreteria.

- **Connetti a segreteria:** consente di accedere alla segreteria per ascoltare i messaggi. È inoltre possibile collegarsi alla segreteria premendo e tenendo premuto il tasto **1** in modo stand-by.
- **Numero segreteria:** consente di memorizzare o modificare il numero della segreteria.

Gruppo chiuso di utenti

(Menu 9.5.7)

Utilizzare questo menu per limitare le chiamate in entrata e in uscita a un gruppo di utenti selezionato.

Per informazioni su come creare un gruppo chiuso di utenti, contattare il proprio gestore telefonico.

- **Elenco indici:** consente di aggiungere, eliminare o attivare i numeri degli indici del gruppo CUG. Premere **OK** per accedere ai numeri di impostazione dell'elenco indici.
- **Accesso esterno:** consente chiamate a numeri diversi da quelli del Gruppo chiuso di utenti. Questa funzione dipende dall'abbonamento al CUG.
- **Gruppo predefinito:** abilita il CUG, se ne è stato impostato uno con il gestore telefonico. Quando si esegue una chiamata, è possibile utilizzare il CUG predefinito invece di selezionarne uno dall'elenco.

Selezione banda (Menu 9.5.8)

Affinché il telefono possa effettuare e ricevere chiamate, deve essere registrato presso una delle reti disponibili. Il telefono può gestire uno qualsiasi dei seguenti tipi di rete: GSM 1900 e GSM 900/1800 combinata.

Il paese in cui si è acquistato il telefono determina la banda predefinita utilizzata. Se si viaggia all'estero, ricordare di impostare la banda appropriata.

Bluetooth (Menu 9.6)

Utilizzando la tecnologia Bluetooth sarà possibile collegare senza fili il telefono ad altri dispositivi Bluetooth e scambiare dati, parlare con il viva voce o controllare il telefono da postazione remota.

La tecnologia Bluetooth consente di collegarsi liberamente fra dispositivi compatibili Bluetooth entro un campo di 10 metri. Poiché i dispositivi Bluetooth comunicano tramite onde radio, non devono necessariamente essere allineati.

Note:

- In presenza di ostacoli tra i dispositivi, la distanza operativa può diminuire.
- Si consiglia di non utilizzare la funzione Bluetooth contemporaneamente all'impiego di funzioni multimediali, quali il registratore vocale e la fotocamera o viceversa.
- Alcuni dispositivi potrebbero non essere compatibili con il telefono.

Impostazione della funzione Bluetooth







Il menu **Bluetooth** fornisce le opzioni seguenti:

- **Attivazione:** consente di attivare/disattivare la funzione Bluetooth.
- **Dispositivi abbinati:** consente di ricercare dispositivi Bluetooth collegabili.
- **Visibilità telefono:** consente agli altri dispositivi Bluetooth di cercare il proprio telefono.
- **Nome telefono:** consente di assegnare un nome di dispositivo Bluetooth al telefono, visualizzato negli altri dispositivi.
- **Modo sicuro:** consente di stabilire se il telefono richiede o meno la conferma quando altri dispositivi accedono ai dati.
- **Servizi Bluetooth:** visualizza i servizi Bluetooth disponibili.

Ricerca e abbinamento con un dispositivo Bluetooth

1. Dalle opzioni di impostazione Bluetooth, selezionare **Dispositivi abbinati**.
2. Selezionare **Cerca nuovo dispositivo**.

Dopo la ricerca, viene visualizzato un elenco con i dispositivi a cui è possibile collegarsi. Le icone seguenti indicano il tipo di dispositivo:

-  Cellulare
-  Computer
-  Auricolare o kit vivavoce per auto
-  PDA
-  Stampante
-  Dispositivo sconosciuto

Il colore delle icone indica lo stato del dispositivo:

- Grigio per dispositivi non abbinati
- Blu per dispositivi abbinati
- Rosso per dispositivi attualmente collegati al telefono

3. Selezionare un dispositivo.
4. Immettere un codice PIN Bluetooth e premere **OK**. Questo codice viene utilizzato una sola volta e non è necessario memorizzarlo.

Quando il proprietario dell'altro dispositivo immette lo stesso codice, l'abbinamento viene completato.

Nota: Alcuni dispositivi, in particolare auricolari o kit vivavoce per auto, possono avere un codice PIN Bluetooth fisso, ad esempio **0000**. Se l'altro dispositivo ne ha uno, immettere tale codice.

Opzioni del dispositivo

Dall'elenco dei dispositivi abbinati, scorrere al dispositivo prescelto e premere **OK** per accedere alle opzioni seguenti:

Nota: Le opzioni disponibili variano a seconda del dispositivo abbinato.

- **Connetti:** consente di collegarsi a un auricolare o kit vivavoce per auto.
- **Disconnetti:** termina la connessione con il dispositivo.
- **Sfoggia file:** consente di cercare i dati in altri dispositivi e importarli direttamente nel telefono.
- **Elenco servizi:** visualizza l'elenco dei servizi Bluetooth per il dispositivo selezionato.
- **Rinomina:** consente di cambiare il nome del dispositivo.
- **Autorizza dispositivo/ Annulla autor. dispositivo:** determina se il telefono richiede o meno il permesso di connessione quando altri dispositivi tentano di collegarsi.
- **Elimina:** rimuove il dispositivo dall'elenco dei dispositivi.

- **Elimina tutto:** rimuove tutti i dispositivi dall'elenco dei dispositivi.

Invio dei dati tramite Bluetooth

1. Attivare la funzione Bluetooth.
2. Selezionare un'applicazione, ad esempio **Rubrica, Libreria** o **Agenda**, contenente l'elemento da inviare.
3. Scorrere all'elemento prescelto.
4. Premere **OK** e selezionare **Invia** o **Invia biglietto da visita** → **via Bluetooth**.

Il telefono cerca i dispositivi a cui collegarsi e visualizza un elenco di dispositivi disponibili.

5. Selezionare un dispositivo.
6. Se necessario, inserire il codice PIN Bluetooth necessario per l'abbinamento e premere **OK**.

Ricezione dei dati tramite Bluetooth

Per ricevere i dati tramite Bluetooth, questa funzione deve essere attiva.

1. Attivare la funzione Bluetooth.
2. Impostare il telefono in modo che sia visibile agli altri dispositivi Bluetooth con l'opzione **Visibilità telefono**.
3. Se un dispositivo Bluetooth non autorizzato invia dati al telefono, premere **OK** per riceverli.

Sicurezza *(Menu 9.7)*

Utilizzare questo menu per impedire l'uso non autorizzato del telefono.

Nota: Se si immette il codice PIN/PIN2 errato per tre volte consecutive, la scheda SIM viene bloccata. Per sbloccarla occorre inserire il codice PUK/PUK2 (Personal Unblocking Key). I codici sono forniti dal gestore di telefonia mobile.

Verifica PIN *(Menu 9.7.1)*

Il PIN (Personal Identification Number), formato da 4 a 8 cifre, protegge la scheda SIM dall'utilizzo non autorizzato. Quando questa funzione è attivata, ogni volta che viene acceso il telefono, occorre immettere il PIN.

Cambia PIN *(Menu 9.7.2)*

Utilizzare questo menu per cambiare il codice PIN. Per utilizzare questa funzione, la funzione di verifica codice PIN deve essere attivata.

Blocco telefono *(Menu 9.7.3)*

Questa funzione blocca il telefono e ne impedisce l'utilizzo non autorizzato.

Se questa funzione è attivata, è necessario immettere una password del telefono di lunghezza compresa tra 4 e 8 caratteri ogni volta che si accende il telefono.

La password è preimpostata a **0000000**. Per cambiarla, utilizzare il menu **Cambia password**.

Cambia password *(Menu 9.7.4)*

Utilizzare questo menu per cambiare la password del telefono.

Privacy *(Menu 9.7.5)*

Utilizzare questo menu per bloccare tutte le funzioni del telefono, tranne le funzioni di chiamata.

Se questa funzione è attivata, è necessario immettere una password per accedere alle funzioni di menu.

Blocco SIM *(Menu 9.7.6)*

La funzione di blocco della scheda SIM consente di utilizzare nel telefono solo la scheda SIM corrente tramite assegnazione di un codice di blocco SIM. Per utilizzare un'altra scheda SIM, è necessario inserire il codice di blocco SIM.

Imposta connessione *(Menu 9.8)*

Utilizzare questo menu per creare e personalizzare i profili contenenti le impostazioni per la connessione del telefono alla rete. Queste impostazioni sono necessarie per utilizzare il browser WAP o per inviare messaggi MMS o email.

Nota: Per impostazione predefinita il telefono è in grado di collegarsi alla rete. Una modifica delle impostazioni effettuata senza seguire le istruzioni del gestore telefonico può pregiudicare il corretto funzionamento del browser WAP, degli MMS ed email.

Creazione di un profilo

1. Premere **OK**.

Nota: Se è già stato salvato un profilo, premere **OK** e selezionare **Nuova connessione**.

2. Specificare ogni informazione:

- **Nome profilo:** immettere un nome per il profilo.
- **Homepage:** specificare l'indirizzo della homepage del proprio gestore.
- **Proxy:** consente di attivare/disattivare il server proxy. Quando questa opzione è attivata, le opzioni **Indirizzo IP** e **Porta** sono attivate.
- **DNS:** consente di attivare/disattivare l'indirizzo DNS. Quando questa opzione è attivata, vengono attivati **DNS1** e **DNS2**.
- **Connessione:** selezionare il tipo di connessione di rete.
- **Impostazioni avanzate:** consente di modificare le opzioni avanzate.

*Se la connessione è impostata su **GPRS**:*

APN: immettere il nome del punto di accesso.

Nome utente: immettere l'ID utente.

Password: immettere la password di accesso.

*Se la connessione è impostata su **GSM**:*

Numero telefono: immettere il numero di telefono PPP.

Nome utente: immettere l'ID utente.

Password: immettere la password di accesso.

Tipo accesso: selezionare un tipo di accesso per la trasmissione dati.

3. Selezionare **Salva** per salvare il profilo.

Utilizzo delle opzioni profilo

Per accedere alle opzioni seguenti, premere **OK**:

- **Modifica:** consente di modificare il profilo.
- **Elimina:** elimina il profilo selezionato.
- **Nuova connessione:** aggiunge un nuovo profilo.

Docking station *(Menu 9.9)*

Questo menu è disponibile solo se il telefono è collegato a una docking station. Per ulteriori informazioni, consultare il Manuale dell'utente della docking station.

Ripristina impostazioni

(Menu 9.0)

Utilizzare questo menu per ripristinare contemporaneamente tutte le impostazioni del telefono.

1. Premere **OK**.
2. Immettere la password del telefono e premere **OK**.

Nota: La password è preimpostata a **00000000**. È possibile cambiare la password. ► p. 60

Questo menu è disponibile se si utilizza una scheda SIM-AT che fornisce servizi aggiuntivi, come notizie, previsioni del tempo, sport, svago e servizi informativi in base alla posizione geografica. I servizi disponibili possono variare in base ai piani del gestore telefonico.

Per ulteriori informazioni, consultare le istruzioni della scheda SIM o rivolgersi al gestore telefonico.

Risoluzione dei problemi

Per risparmiare tempo e la spesa di una chiamata non necessaria all'assistenza, effettuare i semplici controlli indicati in questa sezione prima di rivolgersi a un tecnico dell'assistenza.

Accendendo il telefono, viene visualizzato il messaggio seguente:

"Inserire SIM"

- Verificare che la scheda SIM sia correttamente installata.

"Immettere password"

- La funzione automatica di blocco è abilitata. Prima di utilizzare il telefono, occorre immettere la password del telefono.

"Immettere PIN"

- Il telefono viene utilizzato per la prima volta. Immettere il codice PIN fornito con la scheda SIM.
- La funzione Verifica PIN è abilitata. È necessario immettere il PIN a ogni accensione del telefono. Per disabilitare questa funzione, accedere al menu **Verifica PIN**.

"Immettere PUK"

- Il PIN errato è stato immesso tre volte di seguito bloccando la scheda SIM. Immettere il PUK fornito dalla gestore telefonico.

Il display visualizza "Nessun servizio", "Errore di rete" o "Non eseguito"

- La connessione alla rete è stata interrotta. Il telefono potrebbe trovarsi in una zona con campo insufficiente. Spostarsi e riprovare.
- Si tenta di accedere a un'opzione a cui non si è abbonati presso il gestore telefonico. Per ulteriori informazioni, contattare il gestore telefonico.

È stato immesso un numero, ma la chiamata non è stata effettuata

- Accertarsi di avere premuto **INVIA**.
- Accertarsi di aver ottenuto accesso alla corretta rete cellulare.
- Verificare di non aver impostato un'opzione di blocco chiamate in uscita.

L'interlocutore non è in grado di raggiungere il telefono

- Accertarsi che il telefono sia acceso. (Premere **FINE** per più di un secondo).
- Accertarsi di accedere alla corretta rete cellulare.
- Verificare di non aver impostato un'opzione di blocco chiamate in entrata.

L'interlocutore non è in grado di sentire la voce

- Accertarsi di aver attivato il microfono.
- Accertarsi di mantenere il telefono abbastanza vicino alla bocca. Il microfono è posizionato nella parte bassa del telefono.

Il telefono emette dei segnali acustici e visualizza la scritta lampeggiante "Batteria scarica"

- La carica della batteria è insufficiente. Ricaricare la batteria.

La qualità audio della chiamata è mediocre

- Controllare l'indicatore della potenza del segnale sul display (📶). Il numero di barre indica la potenza del segnale da forte (📶) a debole (📶).
- Spostare leggermente il telefono o andare verso una finestra se ci si trova in un edificio.

Nessun numero viene composto a partire da una voce della rubrica

- Utilizzare la funzione Rubrica per verificare che il numero sia stato memorizzato correttamente.
- Se necessario, memorizzare nuovamente il numero.

La batteria non si carica correttamente oppure il telefono a volte si spegne.

- Pulire i contatti di caricamento sul telefono e sulla batteria con un panno morbido e pulito.

Se le informazioni precedenti non hanno risolto il problema, annotare quanto segue:

- Il modello e i numeri di serie del telefono
- I dettagli della garanzia
- Una descrizione chiara del problema

Quindi rivolgersi al proprio rivenditore.

Informazioni sulla salute e la sicurezza

** Il limite SAR per i telefoni cellulari di largo consumo è di 2,0 watt/Kg (W/kg) calcolato su una media di 10 grammi di tessuto corporeo. Il limite include un ampio margine di sicurezza per offrire una protezione aggiuntiva agli utenti e per tenere conto di qualsiasi variazione nelle misure. I valori del SAR possono variare a seconda delle normative nazionali e della banda di rete.*

Informazioni sulla certificazione SAR

Questo telefono soddisfa i requisiti dell'Unione Europea (UE) relativi all'esposizione alle onde radio.

Questo telefono cellulare è una ricetrasmittente radio. È stato progettato e prodotto in modo che non superi i limiti di esposizione alle radio frequenze (RF), come richiesto dal Consiglio dell'UE. Questi limiti fanno parte di direttive globali e stabiliscono i livelli consentiti di energia RF per la popolazione generica. Le direttive sono state sviluppate da organizzazioni scientifiche indipendenti attraverso valutazioni periodiche e accurate di studi scientifici. I limiti includono un ampio margine di sicurezza, per garantire la sicurezza di tutte le persone, indipendentemente dall'età o dalle condizioni di salute.

L'esposizione standard per i telefoni cellulari si basa su un'unità di misura nota come SAR (Specific Absorption Rate, tasso specifico di assorbimento). Il limite SAR raccomandato dal Consiglio dell'UE è di 2,0 W/kg.*

Il valore SAR più elevato di questo modello di telefono è 0,632 W/kg.

I test del SAR vengono svolti utilizzando le posizioni operative standard con il telefono che trasmette al livello di potenza certificato più elevato su tutte le bande di frequenza testate. Sebbene il SAR sia determinato al livello di potenza certificato più elevato, il livello SAR effettivo del telefono durante il funzionamento può risultare sensibilmente al di sotto del valore massimo. Ciò si verifica perché il telefono è progettato per operare a più livelli di potenza, in modo da utilizzare solo la potenza richiesta per raggiungere la rete. In generale, la potenza impiegata è proporzionale alla distanza dalla cella.

Prima che venga autorizzata la vendita di un telefono, è necessario dimostrarne la conformità alla direttiva europea R&TTE. Questa direttiva include tra i requisiti essenziali la protezione della salute e la sicurezza dell'utente e delle altre persone.

Precauzioni nell'utilizzo delle batterie

- Non utilizzare mai caricabatterie o batterie danneggiati.
- Utilizzare la batteria solo per lo scopo a cui è destinata.
- Se si utilizza il telefono vicino a una cella, viene impiegata meno potenza. Inoltre, i tempi di conversazione e di stand-by sono notevolmente influenzati dalla potenza del segnale e dai parametri impostati dal gestore di rete.
- Il tempo di ricarica della batteria varia a seconda della carica residua e dal tipo di batteria e caricabatteria utilizzati. La batteria può essere caricata e scaricata centinaia di volte, ma subisce comunque un'usura nel tempo. Quando il tempo di autonomia (conversazione e stand-by) si riduce notevolmente, acquistare un'altra batteria.
- Una batteria carica al 100% che non viene utilizzata si scarica nel tempo.
- Utilizzare solo batterie certificate da Samsung e Band & Olufsen e ricaricarle solo con caricatori certificati da Samsung e Band & Olufsen. Quando il caricabatteria non è in uso, scollegarlo dalla fonte di alimentazione. Non lasciare la batteria collegata al caricabatteria per più di una settimana, poiché il caricamento eccessivo ne riduce la durata.
- Le temperature estreme incidono sulla capacità di ricarica della batteria, che potrebbe richiedere raffreddamento o riscaldamento prima dell'uso.
- Non lasciare la batteria in luoghi troppo caldi o freddi, come in auto sotto il sole d'estate o all'esterno in inverno; queste condizioni riducono la capacità e la durata della batteria. Tenere sempre la batteria a temperatura ambiente. Il telefono con una batteria troppo calda o fredda potrebbe cessare temporaneamente di funzionare, anche se la batteria è completamente carica. Le batterie agli ioni di litio sono particolarmente sensibili alle temperature inferiori a 0 °C.

- Non cortocircuitare la batteria. Un cortocircuito accidentale può verificarsi quando un oggetto metallico (moneta, graffetta o penna) crea una connessione diretta tra i terminali + e – della batteria (bande metalliche sulla batteria), ad esempio nel trasporto di una batteria di scorta in tasca o nella borsa. Il cortocircuito dei terminali può danneggiare la batteria o l'oggetto che l'ha provocato.
- Smaltire le batterie usate in osservanza delle norme vigenti. Riciclarle sempre. Non gettarle mai nel fuoco.

Sicurezza stradale

Il telefono cellulare offre il vantaggio di comunicare quasi ovunque e sempre. Tuttavia, insieme ai vantaggi, l'utente deve assumersi anche un'importante responsabilità.

Mentre si è alla guida di un'auto, la responsabilità principale riguarda la guida. Se si utilizza il telefono alla guida, attenersi alle regole vigenti del codice stradale del paese in cui ci si trova.

Ambiente operativo

Rispettare le eventuali normative speciali in vigore e spegnere sempre il telefono quando ne è vietato l'uso o quando può causare

interferenze o rappresentare un pericolo.

Quando si collega il telefono o un accessorio a un altro dispositivo, leggere le istruzioni sulla sicurezza sul manuale utente. Non collegare prodotti incompatibili.

Analogamente ad altri apparecchi radiotrasmittenti, per un funzionamento soddisfacente e per la propria sicurezza, si consiglia di utilizzare il dispositivo solo nella posizione operativa normale.

Dispositivi elettronici

La maggior parte degli apparecchi elettronici è schermata contro le radio frequenze (RF). Tuttavia, alcuni apparecchi elettronici possono non esserlo contro i segnali RF emessi dal telefono cellulare. Consultare il produttore per valutare possibili alternative.

Pacemaker

I produttori di pacemaker raccomandano di mantenere una distanza minima di 15 cm tra un telefono cellulare e un pacemaker per evitare una possibile interferenza con quest'ultimo. Queste raccomandazioni sono in linea con quelle derivate dalle ricerche indipendenti condotte da Wireless Technology Research. Se per qualsiasi motivo si sospetta la presenza di un'interferenza, spegnere subito il telefono.

Apparecchi acustici

Alcuni telefoni cellulari possono interferire con alcuni apparecchi acustici. In caso di simili interferenze, consultare il produttore dell'apparecchio acustico per valutare possibili alternative.

Altri dispositivi medici

Se si utilizzano altri dispositivi medici, consultare il produttore per stabilire se il dispositivo è correttamente schermato contro le emissioni RF esterne.

Il medico potrebbe essere in grado di fornire tali informazioni.

Spegnerne il telefono nelle strutture mediche laddove indicato da appositi avvisi.

Veicoli

I segnali RF possono interferire con i sistemi elettronici insufficientemente schermati o non correttamente installati nei veicoli. Verificare ciò presso il produttore o il concessionario del veicolo.

Consultare inoltre il produttore di qualsiasi altro dispositivo aggiunto al veicolo.

Infrastrutture con avvisi esposti

Spegnerne il telefono nei luoghi in cui è esposto un avviso esplicito in tal senso.

Ambienti potenzialmente esplosivi

Spegnerne il telefono in ambienti con atmosfera potenzialmente esplosiva e rispettare la segnaletica e le istruzioni. In tali aree, le scintille possono provocare un'esplosione o un incendio con pericolo di lesioni o perfino di morte.

Si consiglia di spegnere il telefono nelle aree di rifornimento carburante (stazioni di servizio). Si rammenta la necessità di osservare le restrizioni sull'uso degli apparecchi radio nei depositi di carburante (aree di stoccaggio e distribuzione carburanti), impianti chimici o laddove sono in corso operazioni che coinvolgono esplosivi.

Le aree con atmosfera potenzialmente esplosiva sono spesso, ma non sempre, segnalate. Queste aree includono: sottocoperta di navi, impianti di deposito e trasferimento di sostanze chimiche, veicoli a gas liquefatto come propano o butano, aree in cui l'atmosfera contiene sostanze chimiche o particelle (quali granaglie, polvere o polveri di metallo) e tutte le altre aree dove di norma viene richiesto lo spegnimento del motore.

Chiamate d'emergenza

Questo telefono, come tutti i telefoni cellulari, impiega segnali radio, reti fisse e cellulari nonché funzioni programmabili, che non possono garantire una connessione in tutte le condizioni. Per questo motivo, non è possibile fare affidamento solo sul telefono cellulare per le comunicazioni essenziali (ad esempio, le emergenze mediche).

Si rammenta che per effettuare o ricevere chiamate, il telefono deve essere acceso e trovarsi in un'area coperta da un segnale sufficientemente forte. Potrebbe non essere possibile eseguire le chiamate di emergenza su alcune reti cellulari o quando alcuni servizi di rete e/o funzioni sono attive. Verificare con il proprio gestore telefonico.

Per effettuare una chiamata di emergenza, procedere come segue:

1. Se il telefono è spento, accenderlo.
2. Digitare il numero di emergenza del paese in cui ci si trova, ad esempio, 112. I numeri di emergenza variano a seconda della località.
3. Premere **INVIA**.

Se sono attive alcune funzioni (ad esempio il blocco chiamate), potrebbe essere necessario disattivarle prima di effettuare una chiamata di emergenza. Consultare questo documento e il proprio gestore telefonico.

Altre importanti informazioni sulla sicurezza

- La riparazione del telefono o la sua installazione in un veicolo deve essere eseguita solo da personale qualificato. L'installazione o la riparazione scorretta può risultare pericolosa e annullare la garanzia del dispositivo.
- Verificare regolarmente che il telefono cellulare e i suoi accessori presenti sul veicolo siano correttamente installati e funzionanti.
- Non lasciare o trasportare liquidi infiammabili, gas o esplosivi nello stesso comparto in cui si trova il telefono o relative parti o accessori.
- Nei casi di veicoli equipaggiati di airbag, si ricorda che l'airbag si gonfia con grande forza. Non collocare oggetti, inclusi telefoni cellulari e accessori sia installati che liberi, sopra l'airbag o nella relativa area di espansione. L'apertura dell'airbag in un'area in cui un telefono cellulare non è correttamente installato può provocare gravi lesioni.

- Spegnere il telefono prima di imbarcarsi su un aereo. L'utilizzo dei telefoni cellulari in aereo è pericoloso per il funzionamento dell'aereo oltre che proibito.
- Il mancato rispetto di tali istruzioni può condurre alla sospensione o al diniego dei servizi telefonici nei confronti del trasgressore, alla sua denuncia o a entrambe le misure.
- Non utilizzare né lasciare il telefono in aree polverose e sporche per non danneggiare le parti mobili.
- Non lasciare il telefono in aree calde. Le elevate temperature possono ridurre la durata dei dispositivi elettronici, danneggiare le batterie e deformare o fondere alcune plastiche.
- Non lasciare il telefono in aree fredde. Al ritorno alla temperatura normale, si rischia la formazione interna di condensa che può danneggiare i circuiti interni.

Cura e manutenzione

Questo telefono è un prodotto di alta qualità e deve essere trattato con cura. I seguenti suggerimenti consentono di soddisfare tutti gli obblighi legati alla garanzia e di usare al meglio il telefono per molti anni.

- Tenere il telefono e tutte le parti e accessori fuori dalla portata dei bambini e dei piccoli animali. Potrebbero danneggiarlo inavvertitamente o soffocare a causa di piccole parti ingoiate.
- Tenere il telefono asciutto. Le precipitazioni, l'umidità e i liquidi contengono dei minerali che corrodono i circuiti elettronici.
- Non utilizzare il telefono con le mani bagnate. Si potrebbe ricevere una scossa elettrica o danneggiare il telefono.
- Non utilizzare sostanze chimiche abrasive, solventi o forti detergenti per pulire il telefono. Pulirlo con uno straccio morbido leggermente umido con una soluzione di acqua e sapone neutro.
- Non dipingere il telefono. La pittura rischia di bloccare le parti mobili e impedirne il corretto funzionamento.
- Non depositare il telefono sopra o all'interno di dispositivi di riscaldamento come microonde, forni o radiatori. Il telefono surriscaldato rischia di esplodere.

- Se il telefono o la batteria entrano a contatto con l'acqua, l'etichetta che indica il pericolo di danneggiamento provocato dall'acqua cambia colore. In questo caso, le riparazioni del telefono non sono più comprese dalla garanzia del produttore, anche se quest'ultima non è ancora scaduta.
- Se telefono, batteria, caricabatteria o altri accessori non funzionano correttamente, portarli al centro di assistenza qualificato più vicino. Il personale fornirà assistenza e, se necessario, provvederà alla riparazione.

Nota: Samsung adotta una politica di continuo sviluppo e si riserva il diritto di effettuare modifiche e miglioramenti a qualsiasi prodotto descritto nel presente documento senza preavviso. In nessuna circostanza Samsung sarà ritenuta responsabile di eventuali perdite di dati o di guadagni o di qualsiasi altro danno.

AVVERTIMENTO IMPORTANTE

Sui diritti delle persone interessate alla ripresa di immagini e/o alle registrazioni di suoni.

- L'apparecchiatura Samsung che Lei ha acquistato potrebbe contenere dispositivi tecnologici che consentono di registrare fotografie e/o filmati, nonchè di scaricare, comunicare e/o diffondere immagini, suoni e voci anche in tempo reale.
- Le immagini, i filmati, i suoni, la voce ed i nomi sono dati personali – talvolta sensibili – e possono altresì essere oggetto di copyright o altri diritti di proprietà intellettuale di terzi.
- Conseguentemente, chi utilizza l'apparecchiatura è tenuto:
 - al puntuale rispetto del Codice sulla protezione dei dati personali;
 - agli obblighi previsti in materia di sicurezza dei dati;
 - al rispetto del diritto all'immagine ed al ritratto, nonchè alla normativa in tema di diritto d'autore e della proprietà intellettuale ed industriale.
- Samsung non è responsabile dell'uso illegittimo delle proprie apparecchiature da parte dei propri clienti.

A

- ABC, modo, immissione testo • 16
- Accensione/spegnimento
 - microfono • 20
 - telefono • 7
 - toni tastiera • 20
- Apertura automatica • 53
- Automatica, riselectone • 53
- Avviso di chiamata • 56

B

- Banda, selezione • 57
- Batteria
 - precauzioni • 67
 - ricarica • 5
 - rimozione • 5
- Biglietto da visita • 45
- Blocco
 - funzioni menu • 60
 - scheda SIM • 60
 - telefono • 60
- Blocco chiamate • 55
- Bluetooth
 - impostazioni • 58
 - invio dati • 59
 - ricezione dati • 59
- Broadcast, messaggi
 - impostazione • 31
 - visualizzazione • 24

C

- Calcolatrice • 51
- Caratteri, immissione • 15
- CB (Cell Broadcast), messaggi • 24
- Chiamanti, gruppo
 - creazione • 44
 - gestione • 44
- Chiamate
 - avviso • 56
 - blocco • 55
 - esecuzione • 18
 - in attesa • 19
 - rifiuto • 19
 - riselectone • 18
 - risposta • 18
 - trasferimento • 20, 55

- Chiamate di emergenza • 70
- Chiamate internazionali • 18
- Conversione valuta • 51
- Creazione agenda
 - anniversari • 37
 - appuntamenti • 37
 - attività • 38
 - promemoria • 38
- Creazione messaggi
 - email • 22
 - MMS • 21
 - SMS • 21

D

- Disattivazione
 - microfono • 20
 - toni tastiera • 20
- Display
 - impostazioni • 54
 - lingua • 53
 - luminosità • 54
- Docking station, registrazione • 62
- DTMF, invio toni • 20
- Durata chiamate • 48

E

- Effettuate, chiamate • 47
- Eliminazione
 - email • 25, 26
 - eventi • 39, 40
 - MMS • 24, 25
 - rubrica • 43, 46
 - SMS • 24, 25
- Email
 - creazione/invio • 22
 - eliminazione • 26
 - impostazione • 29
 - visualizzazione • 25

F

- Fotocamera • 32
- Fotografie
 - scatto • 32
 - visualizzazione • 41
- Fusi orari • 50

G

Gruppo chiuso di utenti (CUG) • 57

I

Icone, descrizione • 8
 ID chiamante • 56
 Imposta audio • 54
 In attesa, chiamata • 19
 Inoltro
 email • 26
 MMS • 24
 SMS • 24
 Internet • 35
 Inviati, messaggi • 25

L

Lingua, selezione • 53

M

Memo vocali
 registrazione • 49
 riproduzione • 49
 Messaggi
 broadcast • 24, 31
 configurazione • 24
 email • 22, 25
 MMS • 21, 24
 SMS • 21, 24
 WAP push • 24, 31
 MMS, messaggi
 creazione/invio • 21
 eliminazione • 24
 impostazione • 28
 visualizzazione • 23
 Modelli • 27

N

Nomi
 immissione • 15
 ricerca • 43

P

Password
 blocco chiamate • 55
 telefono • 60

Perse, chiamate • 47
 PIN, cambio • 60
 Posta in arrivo, messaggi
 email • 25
 SMS/MMS • 23
 Posta in uscita, messaggi • 25
 Posta inviata • 25
 Preferiti • 35
 Privacy • 60
 Problemi, risoluzione • 64
 Push, messaggi
 impostazione • 31
 visualizzazione • 24

R

Registri chiamate
 effettuate • 47
 perse • 47
 ricevute • 47
 Rete, selezione banda • 57
 Rete, selezione • 56
 Rete, servizi • 55
 Retroilluminazione, impostazione
 tempo • 54
 Ricevuta consegna, messaggio • 27
 Ricevute, chiamate • 47
 Ricevuti, messaggi
 email • 25
 MMS • 24
 SMS • 24
 Ripristino telefono • 62
 Riselezione
 automatica • 53
 manuale • 18
 Risposta
 chiamata • 18
 seconda chiamata • 19
 Risposta ogni tasto • 53
 Roaming • 56
 Rubrica
 aggiunta • 43
 copia • 45
 modifica • 43
 opzioni • 43
 selezione rapida • 44

S

- Salute e sicurezza • 66
- Selezione rapida • 44
- Servizio segreteria
 - connessione • 56
 - modifica • 56
- Sicurezza
 - informazioni • 66
- Sicurezza stradale • 68
- Sicurezza, chiamate • 60
- Silenzioso, modo
 - accesso • 10
 - impostazione • 54
- SIM, scheda
 - blocco • 60
 - inserimento • 5
- SMS, messaggi
 - creazione/invio • 21
 - eliminazione • 24
 - impostazione • 27
 - visualizzazione • 23
- Stato memoria
 - eventi pianificati • 40
- Sveglia • 50
- Svegliate recenti • 40

T

- Tastiera, invio/disattivazione toni • 20
- Telefono
 - accensione/spengimento • 7
 - apertura dell'imballaggio • 4
 - blocco • 60
 - cura e manutenzione • 71
 - display • 8
 - icone • 8
 - password • 60
 - ripristino • 62
- Testo, immissione • 15
- Testo, modifica modo inserimento • 15
- Trasferimento chiamate • 20, 55

U

- Ultimo numero, rifelezione • 18

W

- WAP, accesso browser • 35

Condizioni della garanzia

Ogni prodotto Bang & Olufsen acquistato presso un rivenditore autorizzato Bang & Olufsen è garantito da difetti di lavorazione e materiali.

Il garante è il rivenditore autorizzato Bang & Olufsen o il rappresentante nazionale Bang & Olufsen. La garanzia è di 24 mesi.

La garanzia copre i costi di riparazione (ad esempio, ricambi e manodopera) del prodotto. La garanzia è estesa anche agli accessori. Il diritto di reclamo per parti sostituite o riparate è di 24 mesi.

La garanzia è valida nel paese di acquisto. Verrà inoltre rispettata anche dai rivenditori autorizzati Bang & Olufsen negli altri paesi. Tuttavia, poiché i telefoni Bang & Olufsen sono progettati per funzionare nel paese per cui sono stati prodotti, la garanzia è valida solo per quel paese, a causa delle diverse norme di trasmissione e delle approvazioni legali nei vari paesi.

La garanzia non copre i danni derivati da incidenti, compresi danni dovuti a incendio, fulmini, acqua e danni di trasporto, uso non conforme o trascuratezza d'uso.

Bang & Olufsen non è responsabile per alcuna perdita indiretta, comprese perdite consequenziali.

La garanzia non copre i costi di noleggio di prodotti sostitutivi e delle modifiche richieste per adattare il prodotto a tensioni o a norme di trasmissione diverse. La sostituzione di elementi come le batterie non è coperta dalla garanzia.

La garanzia è annullata se il prodotto viene riparato o modificato da personale non autorizzato da Bang & Olufsen o se il numero di serie è stato rimosso dal prodotto.

Se si intende utilizzare il prodotto audio/video in un altro paese, si consiglia di richiedere informazioni al rivenditore su tensione operativa e standard televisivi del paese in cui si intende recarsi. Il fornitore sarà in grado di suggerire le possibili modifiche.

In Giappone, America del Nord, America del Sud, Taiwan e Corea del Sud, non è possibile ottenere riparazioni o modifiche a televisori o registratori video non prodotti espressamente per l'uso in quei paesi.

Per la validità della garanzia, è richiesto un documento che affermi quanto segue:

- numero tipo e nome del prodotto
- numero di serie
- data di acquisto/consegna
- periodo di garanzia
- timbro e firma di un rivenditore Bang & Olufsen autorizzato

Direttiva WEEE (Smaltimento di apparecchiature elettriche ed elettroniche)

Protezione ambientale

Il Parlamento europeo e il Consiglio dell'Unione Europea hanno varato la Direttiva sui rifiuti di apparecchiature elettriche ed elettroniche (WEEE). Lo scopo di tale Direttiva è prevenire l'accumulo di rifiuti di apparecchiature elettriche ed elettroniche e promuoverne il riutilizzo, il riciclaggio e altre forme di recupero. In quanto tale, la Direttiva si rivolge a produttori, distributori e consumatori.

La Direttiva WEEE richiede che sia i produttori che i consumatori smaltiscano apparecchiature e componenti elettrici ed elettronici nel rispetto dell'ambiente e che vengano riutilizzati o recuperati per i materiali o come fonte di energia.

Apparecchiature e componenti elettrici ed elettronici non devono essere smaltiti con i normali rifiuti domestici, ma devono essere raccolti e smaltiti separatamente.

I prodotti e le apparecchiature da raccogliere per il riutilizzo, il riciclaggio e altre forme di recupero sono contrassegnati con il simbolo riportato nella pagina iniziale di questa cartella.

Smaltire apparecchiature elettriche ed elettroniche tramite gli appositi sistemi di raccolta disponibili nel proprio Paese consente di tutelare l'ambiente e la salute umana e di contribuire all'uso razionale delle risorse naturali. La raccolta di apparecchiature e rifiuti elettrici ed elettronici evita la potenziale contaminazione della natura con le sostanze pericolose presenti in questi prodotti.

Per informazioni sulla procedura di smaltimento corretta per il proprio Paese, rivolgersi a un rivenditore Bang & Olufsen.



Dichiarazione di conformità (R&TTE)

Per il seguente prodotto:

GSM900/GSM1800/GSM1900 con Bluetooth

Telefono cellulare portatile

(Descrizione prodotto)

SERENE

(Nome modello)

Prodotto da:

- Samsung Electronics Co., Ltd, 94-1 Imsoo-Dong, Gumi City, Kyung-Buk, Korea,
730-350

(nome, indirizzo impianto di produzione)

a cui si riferisce la presente dichiarazione, si rilascia dichiarazione di conformità con le seguenti norme e/o altri documenti normativi.

Sicurezza	: EN 60950-1:2001
EMC	: EN 301 489-01 v1.3.1 (09-2001) EN 301 489-07 v1.2.1 (08-2002) EN 301 489-17 v1.2.1 (08-2002)
SAR	: EN 50360:2001 EN 50361:2001
Rete	: EN 301 511 v9.0.2 (03-2003) EN 300 328 v1.6.1 (11-2004)

Si dichiara con il presente documento che [tutte le serie di test radio essenziali sono state eseguite e che] il summenzionato prodotto è conforme con tutti i requisiti essenziali della Direttiva 1999/5/EC.

La procedura di dichiarazione di conformità a cui si fa riferimento nell'Articolo 10 e dettagliata nell'Appendice [IV] della Direttiva 1999/5/EC è stata seguita con l'apporto dei seguenti Enti notificati:

BABT, Balfour House, Churchfield Road,
Walton-on-Thames, Surrey, KT12 2TD, UK
Contrassegno di identificazione: 0168

CE 0168

Documentazione tecnica conservata presso:

Samsung Electronics QA Lab.

disponibile su richiesta.

(Rappresentante nell'UE)

Samsung Electronics Euro QA Lab.
Blackbushe Business Park, Saxony Way,
Yateley, Hampshire, GU46 6GG, UK
2005. 10. 05

(luogo e data emissione)



Yong-Sang Park / S. Manager

(nome e firma della persona autorizzata)

* Non è l'indirizzo del Centro assistenza Samsung. Per gli indirizzi o il numero di telefono del Centro assistenza Samsung, consultare la scheda di garanzia o rivolgersi al rivenditore presso cui è stato acquistato il telefono.

3507878

0603

Printed in Denmark by Bogtryknergården a-s, Struer

